



made in Germany

megawood[®]

www.megawood.com



megawood[®]

Terrasse

Produkte aus dem
Herzen Deutschlands

natürlich wertvoll



**GCC – ein Werkstoff
für Generationen**

Ein Sitzplatz, der den Garten erlebbar macht

DIE GESCHICHTE HINTER UNSEREM TITELMOTIV 2026

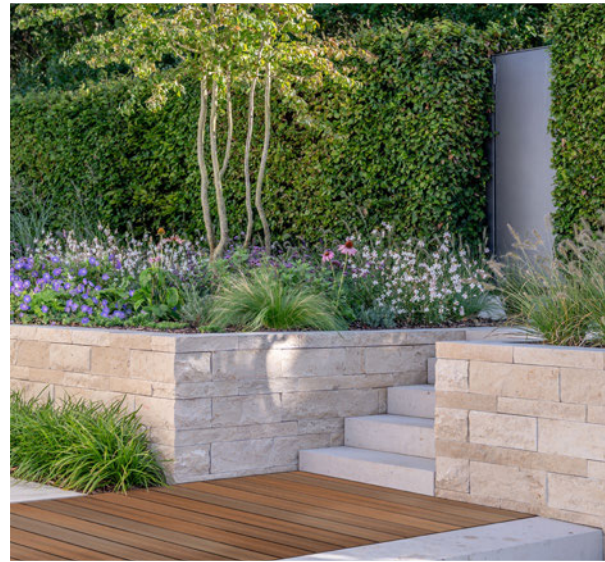

WENN AUS EINEM PRODUKT LEBENSRAUM WIRD

Die Firma Burelbach aus Luxemburg (Echternach) baut nicht einfach Gärten – sie plant Lebensräume. Im eigenen Schaugarten entwerfen die beiden Gartendesigner Stefan und Marco ganzheitliche Gartenkonzepte, bei denen jedes Detail sitzt. Hier entstehen Gärten, die für ihre Kunden weit mehr sind als nur Außenanlagen: Sie sind das erweiterte Wohnzimmer unter freiem Himmel.

Was alle Projekte von Burelbach verbindet, ist der Anspruch, Design, Funktion und Atmosphäre in Einklang zu bringen. Terrassen, Sitzplätze, Wege, Möbel, Sonnenschutz, Beleuchtung und Dekoration werden nicht einzeln gedacht, sondern als Einheit geplant. Genau hier fügt sich megawood® seit über 20 Jahren ganz selbstverständlich ein – als Material, das nicht nur funktioniert, sondern Gestaltung trägt.



PROJEKTE, DIE HALTUNG ZEIGEN - GARTENDESIGN AUS LUXEMBURG

Noch mehr aus dem Hause Burelbach: Hier schmiegt sich die Mauerverkleidung aus megawood® auf der rechten Seite perfekt an die edlen Natursteine auf der linken Seite an. Zwei starke Materialien, die miteinander eine ruhige, hochwertige Einheit bilden.

Auch bei dem Projekt auf dem unteren Foto wurde die Terrasse aus megawood® realisiert. Ein zurückhaltendes Anthrazitgrau ordnet sich bewusst der Gesamtgestaltung unter und spielt sich nicht in den Vordergrund. Gutes Design im Garten braucht Materialien, die Raum geben – für Pflanzen, Architektur und Atmosphäre. Genau das schätzen die Designer von Burelbach aus Luxemburg seit vielen Jahren. Ihnen gefällt, was Sie sehen? Vielleicht ist es ja beim nächsten Titelbild Ihr Projekt.

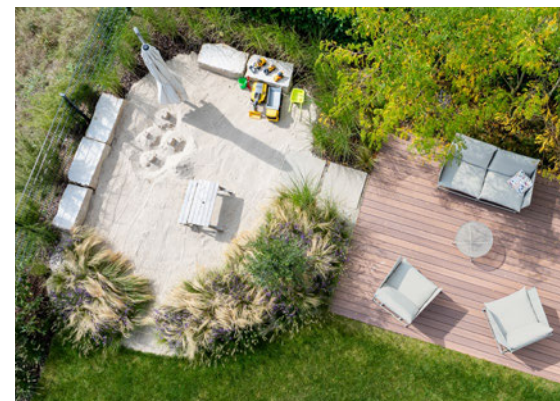

Für das Titelbild unseres megawood® Magazins 2026 haben wir uns ganz bewusst für einen Familiengarten entschieden. Kein klassischer Terrassenbereich direkt am Haus, sondern ein eigenständiger Sitzplatz im Garten – als Zielpunkt, als Ruhepol, als Ort zum Entdecken. Solche Plätze laden dazu ein, den Garten zu durchschreiten, ihn zu erleben und immer wieder neu wahrzunehmen. Gerade diese scheinbare Einfachheit ist in Wahrheit eine planerische Meisterleistung: Proportionen, Blickachsen, Materialien und Pflanzung müssen perfekt zusammenspielen, damit ein Ort entsteht, der selbstverständlich wirkt – und genau deshalb so besonders ist.

Die Pflanzung rund um den Sitzplatz fasst den Bereich behutsam ein, der Übergang zum Sandkasten ist fließend, die Terrasse aus megawood® bildet die ruhige, warme Bühne für das Familienleben und überzeugt durch Langlebigkeit und Alltagstauglichkeit. An solchen Details erkennt man, dass hier Profis am Werk waren, die ihr Handwerk verstehen.



AUS VERANTWORTUNG GEGENÜBER UNSEREN KINDERN UND ENKELKINDERN.

Nachhaltig ist für mich ausdrücklich das, was kommenden Generationen zu keinem Nachteil gereicht. Mit der Entwicklung unseres innovativen Holzwerkstoffes GCC begann ich bereits im Jahr 2005. Meine Vision war es, mit Spänen aus der regionalen Hobel- und Sägeindustrie einen polymergebundenen Werkstoff herzustellen, der einen möglichst hohen Holzanteil aufweist. Von Anfang an ist das Materialdesign so angelegt, dass alle Anforderungen an einen gesunden Holzwerkstoff erfüllt werden, der eine konsequente Kreislaufwirtschaft und klimapositives Handeln ermöglicht – ein persönlicher Erfolg. Unabhängig bestätigt und zertifiziert wurden diese Bemühungen erstmals im Jahr 2020 mit dem Cradle to Cradle Certified® Gold-Niveau. Seitdem wird nach aktuellem Standard regelmäßig rezertifiziert.

Unser Holzwerkstoff GCC ist mein Beitrag für nachfolgende Generationen. Mit ihm möchte ich zeigen, wie der verantwortungsvolle Umgang mit Ressourcen aussehen kann. Die Produkte, die wir bei megawood® fertigen, bereiten lange Zeit Freude und sind zu 100 % stofflich wiederverwertbar. Am Ende ihres Lebenszyklus nehmen wir sie zurück und führen sie erneut dem Stoffkreislauf zu. So kann aus Altem Neues entstehen, ohne dass die Erde durch weiteren Rohstoffverbrauch belastet wird.



Dipl.-Ing. Holger Sasse
Geschäftsführer



Inhalt

06–21

Gute Gründe für megawood®

- 06 Geprüfte Qualität produziert in Deutschland
- 10 Ein einzigartiger Werkstoff
- 16 Unser Beitrag für die Zukunft



16 Unser Beitrag für die Zukunft

22–55

megawood® erleben

- 22 Unsere Produkte im Überblick
- 24 Kundenprojekte
- 40 Seminarhotel Lindenhof
- 42 Die richtige Verarbeitung
- 44 Gartengestaltung
- 48 Baubar ist, was denkbar ist
- 50 Für Architekten und Planer
- 54 Fassadensystem



10 Ein einzigartiger Werkstoff



24 Kundenprojekte

Einleger

- 02 Farbvielfalt und Farbentwicklung
- 04 Terrassenplaner
- 06 Terrassendielen
- 24 Terrassenpflege
- 26 Terrassendielen Zubehör
- 28 Allg. bauaufsichtliche Zulassung
- 30 Zaunplaner
- 32 Zaunsystem
- 36 Konstruktionselemente
- 40 Fassadensystem
- 42 Gartenmöbel
- 46 Produktübersicht
- 50 Häufig gestellte Fragen



Dieses Magazin und viele andere Dokumente finden Sie immer aktuell als PDF-Datei unter www.megawood.com/downloads

Geprüfte Qualität produziert in Deutschland.

UNSERE PRODUKTE ENTSPRECHEN HÖCHSTEN STANDARDS.

Wir legen großen Wert auf Qualität und stellen uns täglich hohen Anforderungen. Dass wir das Richtige tun, bestätigen uns verschiedene standardgebende Organisationen, die regelmäßig unsere Produkte unabhängig prüfen. Besonders stolz sind wir auf das erreichte Cradle to Cradle Certified® Gold-Niveau unseres Holzwerkstoffs, das beweist, dass wir konsequent und durchgängig zur Lösung ökologischer, ökonomischer und sozialer Probleme beitragen. Darüber hinaus bestätigt das PEFC-Zertifikat, dass die von uns verwendeten Holzfasern aus nachhaltig bewirtschafteten Holzbeständen stammen. Vom Rohstoff bis zum Endprodukt ist die gesamte Produktion zertifiziert und wird von unabhängigen Prüfinstanzen kontrolliert.



AN DER EINHALTUNG UNSERER QUALITÄTS- VERSPRECHEN ARBEITEN WIR JEDEN TAG.

In Sachen Qualitätssicherung verlassen wir uns nicht allein auf die Ergebnisse der externen Stellen – wir wollen es selbst wissen. In unserem internen Labor schauen wir in die Tiefe unserer Materialien: Wir prüfen fortlaufend, ob sämtliche Rohstoffe sowie die frisch aus der Produktion kommenden Produkte unsere strengen Vorgaben erfüllen, um Ihnen mit gutem Gewissen ein langlebiges Produkt zur Verfügung stellen zu können.



Um langjährige Bewitterung im „Zeitraffer“ zu simulieren, verwenden wir einen QUV-Tester. Bereits seit 2006 – das entspricht mehr als 175 Jahre – befindet sich eine Dielenprobe im Tester, welche bisher kaum Veränderungen aufweist. In der Praxis bestätigen über 16 Mio. m² Terrassendielen, die seit 2005 verlegt wurden, unsere Laborerfahrungen.

Links: neue produzierte megawood® Diele
Rechts: seit 2006 im QUV-Tester befindliche megawood® Diele



BEI UNS WIRD ALLES INHOUSE HERGESTELLT.

Wir sind der Meinung: Am besten sind wir, wenn wir es selbst machen. Von Unterkonstruktionen über Montagezubehör bis hin zu den Extrusionswerkzeugen und den Folgeverbundwerkzeugen für die Stanzartikel stellen wir alles inhouse in unserem Werk in Aschersleben her. Mit großem Know-how und Innovationsgeist entwickeln wir sie selbst exakt nach unseren Anforderungen und produzieren genau die Produkte, die unseren Vorstellungen entsprechen. Im Bedarfsfall passen wir Maschinen und Parameter so lange an, bis wir rundum zufrieden mit dem Ergebnis sind.

DIE GEPRÜFTEN EIGENSCHAFTEN UNSERER MEGAWOOD® PRODUKTE

Langlebig

Unsere massive Bauweise garantiert – im Gegensatz zu Hohlkammerdielen – Formstabilität und Langlebigkeit, da weder Wasser noch Insekten eindringen können.

Widerstandsfähig

Unser Material weist eine hohe Oberflächenhärte auf und ist widerstandsfähiger gegen mechanische Beschädigungen, Witterung und Druck als Holzdielen. Im Vergleich zu Vollholz ist GCC auch deutlich resistenter gegen Pilze und UV-Strahlen.

Sicher

megawood® steht für Sicherheit. Da es keine gefährlichen Splitter in unserem Material gibt, ist es besonders barfußtauglich. Die Dielen sind auch bei Nässe rutschhemmend und normal bis schwer entflammbar.

Materialgesund

Unsere Produkte erfüllen allerhöchste Ansprüche an die Materialgesundheit und sind frei von Weichmachern und PVC. Sie erfüllen die Vorgaben der DIN EN 71-3 und sind damit zur Herstellung von Kinderspielzeug geeignet. Das Zertifikat Cradle to Cradle Certified® Gold bestätigt die Unbedenklichkeit des Materials.



Anwenderfreundlich

Terrassendielen von megawood® lassen sich einfacher verlegen als Pflaster oder Steinplatten. Durch die aufeinander abgestimmten Systemkomponenten gelingt der Aufbau unkompliziert und schnell.

Pflegeleicht

Produkte aus GCC haben gegenüber Holzdielen den Vorteil, dass sie wesentlich pflegeleichter sind. Ein regelmäßiges Ölen, Lasieren oder Streichen der Oberflächen ist bei unseren Terrassendielen nicht notwendig.



Für unsere Produkte wird kein Baum gefällt.

DER VERANTWORTUNGSVOLLE UMGANG MIT RESSOURCEN
IST TEIL UNSERER PHILOSOPHIE.

WIR NUTZEN, WAS BEREITS VORHANDEN IST

Für die Herstellung unseres Werkstoffs GCC finden ausnahmslos Holzfasern Verwendung, die als Restholz in der Hobel- und Sägeindustrie anfallen. Das Holz dazu stammt aus nachhaltig bewirtschafteten und PEFC-zertifizierten europäischen Waldbeständen – darauf legen wir größten Wert. Gewöhnlich werden die als Abfallprodukt deklarierten Holzfasern verbrannt. Der darin gebundene Kohlenstoff wird als CO₂ in die Atmosphäre freigesetzt. Stattdessen verwenden wir die Späne als Basis für unsere Produkte und sorgen durch die Weiterverwendung im Stoffkreislauf für die dauerhafte Speicherung von Kohlenstoff in unserem Material.

Eine zusätzliche Rohstoffquelle für einen Teil unserer Produkte bildet recyceltes Kunstharz, das unter anderem aus ausgemusterten Windkraft-Rotorblättern stammt. Hier sind wir Vorreiter und bisher das einzige Unternehmen, das der Wind- und Energiebranche eine Möglichkeit zur stofflichen Verwertung alter Rotorblätter bietet.

Was all unsere Produkte gemein haben? Sie können über Generationen in einem ständigen Kreislauf immer wieder im Werk Novo-Tech CIRCULAR aufbereitet und als Rohstoff für neue Produkte eingesetzt werden.

Eine gute Idee, ein einzigartiger Werkstoff, zwei Charaktere.

Vom Rohstoff zum Produkt in nur einem Fertigungsprozess: An unserem Standort in Aschersleben verfügen wir über die größten und modernsten Produktionskapazitäten zur Extrusion von polymergebundenen Holzwerkstoffen in Europa. In einem patentierten Herstellungsverfahren vermischen wir einen hohen Anteil an Naturfasern mit den übrigen Bestandteilen der Rezeptur und pressen die heiße Masse unter hohem Druck durch formgebende Werkzeuge.



GCC

German Compact Composite

GCC (German Compact Composite) ist ein Holzwerkstoff, der in der Grundrezeptur bis zu 75 % aus Naturfasern enthält – einen weltweit einzigartig hohen Anteil. Die Holzfaser steht somit im Mittelpunkt! Ergänzt wird diese mit High-Performance-Polymeren aus aufbereiteten Kunststoffen erster Industrieanwendungen. Unser Grundsatz: Neben Holz verwenden wir nur so viele Zusatzstoffe wie unbedingt nötig und stellen sicher, dass jeder davon zur Materialgesundheit und Kreislauffähigkeit des Werkstoffes beiträgt. Bei einigen unserer Produkte ersetzen wir einen Teil der Werkstoffrezeptur durch recyceltes Kunstharz, wodurch wir ganz besondere, spezifische Produkteigenschaften erzielen.

GCC HOLZart

Unser polymergebundener Holzwerkstoff besteht aus bis zu 75 % Holzfasern. Diese werden zerkleinert und im trockenen Zustand mit Polymeren (recycelter Kunststoff) und Additiven (Bindemittel und Farbe) vermischt. Die eingesetzten Polymere dienen dabei als „Klebstoff“ und halten die Naturfasern zusammen.



GCC HARZart

Im Unterschied zu GCC HOLZart wird bei GCC HARZart ein Teil der Inhaltsstoffe durch recyceltes Kunstharz ersetzt. So ergibt sich ein Holzanteil von mind. 50 %. Die restlichen 50 % ergeben sich aus dem Kunstharz, den Polymeren und den Additiven. Der Kunstharzanteil verleiht dem Werkstoff seinen Namen.



GCC HOLZart

Holz ist gut, wir machen es noch besser. GCC HOLZart besitzt all die guten Eigenschaften des Naturmaterials, strahlt ebenso viel Wärme aus und lässt sich genauso verarbeiten. Durch die beigefügten Polymere und das patentierte Extrusionsverfahren wird das ursprüngliche Weichholz zu einem massiven, langlebigen Holzwerkstoff, der den hohen mechanischen Anforderungen im Außenbereich standhält und die Basis für ein generationsübergreifendes, nachhaltiges Bauen bietet.

- enthält bis zu 75 % Holzfasern aus PEFC-zertifizierten Waldbeständen
- riecht und fühlt sich an wie Holz
- gehobelte und gebürstete Oberfläche
- härter und schwerer als Hartholz
- speichert Wärme besser als Holz, heizt sich deutlich weniger auf als Naturstein, Beton oder Keramik

DER BEKANNTE HOLZARTIGE CHARAKTER MIT BIS ZU 75 % HOLZANTEIL.

Sieht aus wie Holz, fühlt sich an wie Holz, riecht wie Holz – ist aber kein Holz. Produkte aus GCC HOLZart vereinen die beliebten Eigenschaften von Holz mit den Erkenntnissen aus der modernen Polymerforschung. Durch die spezielle Zusammensetzung bleiben Optik, Haptik und Geruch des Naturmaterials erhalten, jedoch entfällt durch die beigefügten Stoffe die aufwendige Pflege wie regelmäßiges Ölen oder Streichen. Terrassendielen aus diesem Material sind widerstandsfähig, dauerhaft schön, langlebig und fühlen sich einfach gut an – und das ganz ohne Kunststoffbeschichtung.



GCC HARZart

GCC HARZart und Bernstein haben zwei Dinge gemeinsam: die Haptik und das Harz. Während bei Bernstein das Baumharz für seine speziellen Eigenschaften sorgt, wird GCC durch Kunstharz bereichert. Dieses erhalten wir unter anderem aus recycelten Windkraft-Rotorblättern. In Kombination mit unserem einzigartigen Herstellungsprozess entsteht ein ganz besonderes Material, das vielseitig im Außenbereich eingesetzt werden kann. Durch die Wiederaufbereitung der Rotorblatt-Rohstoffkomponente werden wertvolle bestehende Ressourcen vor thermischer Vernichtung oder Downcycling in minderwertige Produkte bewahrt.

- enthält mind. 50 % Holzfasern aus PEFC-zertifizierten Waldbeständen
- Zusatz von bis zu 30 % wiederaufbereitetem Kunstharz
- fühlt sich an wie Bernstein
- geprägte und mattierte Oberfläche
- härter und schwerer als Hartholz
- speichert Wärme besser als Holz, heizt sich deutlich weniger auf als Naturstein, Beton oder Keramik

EIN NEUER BERNSTEINARTIGER CHARAKTER MIT ÜBER 50 % HOLZANTEIL UND BIS ZU 30% WIEDERAUFBEREITETEM KUNSTHARZ.

Terrassendielen aus GCC HARZart erinnern an Bernstein. Gerade was die Oberflächenbeschaffenheit angeht, haben der Schmuckstein und unser Werkstoff vieles gemeinsam: Beide wirken kühl und glatt, fühlen sich aber warm an und sind beim Hautkontakt besonders angenehm. Durch den Kunstharz-Anteil ist GCC HARZart dichter und weniger hygroskopisch als GCC HOLZart. Das Material ist deutlich schwerer als Hartholz und wirkt deshalb besonders hochwertig. Unterstrichen wird der bernsteinartige Charakter durch lebendige Oberflächenmuster, die sich ganz an der Natur orientieren.



Von der Wiege zur Wiege. Höchste Zertifizierung für Circular Economy.

„Cradle to Cradle“ (C2C) bedeutet übersetzt „Von der Wiege zur Wiege“. Es handelt sich dabei um ein Konzept, das die konsequente geschlossene Kreislaufwirtschaft zum Ziel hat und Klima- sowie Ressourcenprobleme ganzheitlich und langfristig löst. Eingesetzt werden kreislauffähige Materialien, die komplett biologisch abbaubar sind oder durch ihre sortenreine Trennbarkeit endlos in technischen Kreisläufen zirkulieren. Letzteres sorgt dafür, dass die Bestandteile bei mindestens gleichbleibender Qualität recycelt und zum Nährboden für Neues werden können – also nicht zu Abfall werden. Cradle to Cradle Certified® des unabhängigen C2C Products Innovation Institute ist das weltweit fortschrittlichste wissenschaftsbasierte Multi-Attribut Zertifizierungsprogramm für das Entwerfen, Herstellen und Überprüfen von Materialien und Produkten. Um das Zertifikat zu erhalten, werden Produkte in fünf Kriterien der Nachhaltigkeit bewertet. Diese sind alle gleich gewichtet, die Erfüllung des Kriteriums Materialgesundheit ist jedoch essenziell. Nur wenn ein Material absolut unbedenklich ist und die Inhaltsstoffe von der „Liste der verbotenen Substanzen“ ausgeschlossen werden können, kommt es für eine Zertifizierung infrage.

CRADLE TO CRADLE CERTIFIED® GOLD

Unsere beiden GCC-Werkstoffvarianten wurden im Design- und Herstellungsprozess so konzipiert, dass sie den strengen Anforderungen des C2C-Prinzips entsprechen und eine nachhaltige Kreislaufwirtschaft fördern. Alle Inhaltsstoffe wurden bis auf 100 parts per million genau analysiert und von C2C Products Innovation Institute-zertifizierten Experten geprüft. Damit gehört GCC zu den wenigen Baustoffen weltweit, die das Cradle to Cradle Certified® Gold-Niveau erreichen konnten.



GCC HOLZart geht noch einen Schritt weiter: Neben der umfassenden Analyse wurden auch die bei der Herstellung verwendeten Stoffe optimiert, um die Umweltbelastung zu minimieren, und Maßnahmen zur Reduzierung von Emissionen in der Lieferkette umgesetzt. Dafür wurde in der Kategorie Materialgesundheit sogar das Platin-Niveau erreicht - ein Symbol für höchste ökologische Verantwortung.

Beide Varianten setzen neue Maßstäbe für umweltgerechtes Bauen und geben Ihnen die Sicherheit, sich für Produkte zu entscheiden, die gesund für Mensch und Natur sind.

GCC	BRONZE	SILBER	GOLD	PLATIN
Materialgesundheit*			✓	✓
Kreislauffähigkeit			✓	
Erneuerbare Energien			✓	
Wassermanagement			✓	
Soziale Verantwortung			✓	

*GCC HOLZart erreicht PLATIN, GCC HARZart erreicht GOLD in der Materialgesundheit. Mehr Informationen zur Zertifizierung unter www.megawood.com/c2c Cradle to Cradle Certified® ist eine registrierte Marke des Cradle to Cradle Products Innovation Institute



- Materialgesundheit**
Alle Inhaltsstoffe entlang der gesamten Lieferkette sind erfasst und auf ihre Auswirkungen auf die Gesundheit von Mensch und Umwelt untersucht. Die Produkte enthalten keine gesundheitsgefährdenden Chemikalien.
- Produktkreislauf**
Die Produkte sind kreislaufgeführt und so konzipiert, dass sie ohne Qualitätsverlust als technischer Nährstoff für neue Produkte verwendet werden können.
- Saubere Luft und Klimaschutz**
Die Produkte werden klimafreundlich hergestellt. Für die Produktion nutzen wir zu 100 % grünen Strom und kompensieren unvermeidbare CO₂-Emissionen.
- Wassermanagement**
Wasser ist eine wertvolle Ressource. Wir identifizieren die Einflüsse der Produktion, entwickeln Strategien und fördern Prozesse entlang der gesamten Lieferkette, die sich positiv auf die Wasserqualität und -quantität auswirken.
- Soziale Verantwortung**
Gute Geschäftspraktiken wertschätzen Vielfalt und verbinden unternehmerischen Erfolg mit positiven Auswirkungen auf die Gesellschaft. Wir implementieren Menschenrechtsstandards in Produktion und Lieferkette und setzen innovative soziale Projekte um.



**CIRCULAR.
ENDLOSER STOFFKREISLAUF
OHNE ABFÄLLE.**

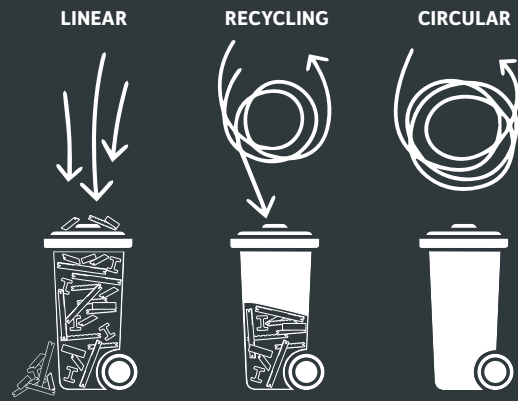

In der Linearwirtschaft fallen jährlich mehrere Millionen Tonnen wertvoller Rohstoffe als Abfall an, die vernichtet werden. In der Recyclingwirtschaft sieht es etwas besser aus, da ein Teil der Rohstoffe wiederverwertet wird. Aber auch hier landet ein Großteil auf der Deponie oder in der Verbrennung. Die optimale Lösung heißt daher: Kreislaufwirtschaft. Wir bei megawood® verwenden den Begriff „Circular“ und sorgen für einen geschlossenen Stoffkreislauf, der den Bedarf an neuen Rohstoffen minimiert und Kohlenstoff dauerhaft in Produkten bindet.



Das Produkt von heute ist unser Rohstoff von morgen.

MIT UNSEREM NEUEN WIEDERAUFBEREITUNGSWERK "CIRCULAR" SORGEN WIR FÜR DIE ZUKUNFT VOR.



GCC HOLZart
Erstanreicherung des Stoffkreislaufes durch Holzspäne und Polymere

GCC HARZart
Erstanreicherung des Stoffkreislaufes durch Holzspäne, Polymere und recycelte Kunstharze

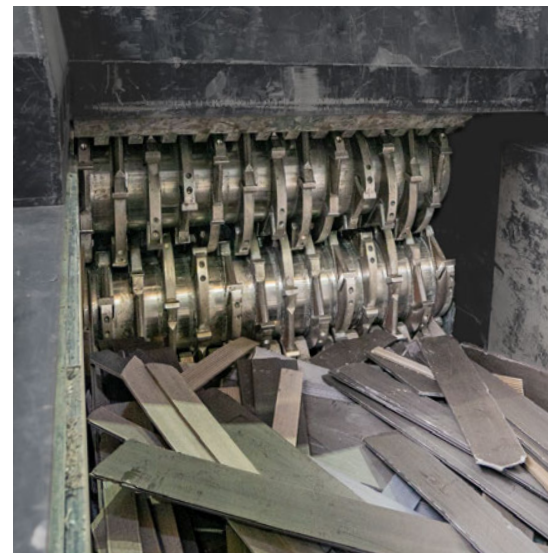

Ausgediente Terrassendielen, die über die Rücknahmehändler an uns zurückgegeben werden, schreddern wir – sortenrein getrennt – zu feinem Granulat. Dieses wird in den Produktionskreislauf zurückgeführt und für die Herstellung neuer Dielen verwendet, wodurch wertvolle Ressourcen eingespart werden können.

In Sichtweite unseres megawood® Hauptstandortes haben wir an unserer Zukunft gebaut und unter dem Namen „Circular“ ein neues Werk errichtet, in dem GCC-Produkte aus den bereits bestehenden Rücknahmesystemen sowie neue Rohstoffe – unter anderemem GFK aus ausgerichteten Rotorblättern von Windkraftanlagen – aufbereitet werden. Denn unsere Vision ist klar: Wir möchten, dass die über 17 Mio. m² Terrassendielen, die seit 2005 verlegt wurden, am Ende ihrer Nutzungszeit zu uns zurückkommen und vollständig in unsere Produktion rückgeführt werden können. Die dafür benötigte Kapazität haben wir mit der "Circular" geschaffen und den Stoffkreislauf geschlossen. Das Gutachten eines unabhängigen Sachverständigen beziffert das Äquivalent des so geschaffenen CO₂-Depots auf bis zu 200.000 t/Jahr.

Damit es uns über Generationen gelingt, aus ausgedienten Produkten den Rohstoff von morgen herzustellen, sind wir auf Ihre Unterstützung angewiesen. Das Abschließen eines Nutzungsvertrags oder die Registrierung der Produkte ist die einfachste Möglichkeit, Ihre Dielen kostenlos bei einem unserer Rücknahmehändler zurückzugeben.

Sie und wir leisten durch die so entstehende Kreislaufwirtschaft gemeinsam unseren Beitrag, um den Earth Overshoot Day vom 24. Juli (im Jahr 2025) wieder in Richtung 31. Dezember zu verschieben.



MEGAWOOD® PRODUKT REGISTRIEREN

Sie haben bereits ein megawood® Produkt in Benutzung? Dann freuen wir uns, wenn Sie Ihr(e) Objekt(e) bei uns registrieren und GCC im Kreislauf halten! Wir nutzen Ihre Daten ausschließlich für unser Rücknahmesystem und kontaktieren Sie nach gegebener Zeit, um die Rücknahme mit Ihnen abzuklären.

Unser Dankeschön an Sie:
Pro registriertem Objekt erhalten Sie eine megawood® Schildkröte oder eine Flasche GCC Pure Wash Flüssigreiniger geschenkt!



Scannen Sie den QR-Code und registrieren Sie Ihre megawood® Produkte unter www.novo-tech.de/objektregistrierung

RÜCKNAHMEHÄNDLER FINDEN

Gestalten Sie mit uns eine gesunde Zukunft für die nachkommende Generation, indem Sie Ihre megawood® Produkte am Ende ihrer langen Nutzungsdauer bei einem unserer Rücknahmehändler zurückgeben.



Scannen Sie den QR-Code und finden Sie Ihren regionalen Rücknahmehändler unter www.megawood.de/haendler

Mit gutem
Gewissen
Nutzen statt
kaufen.

Entsorgen war früher. Zurückgeben ist Zukunft.

Unsere Welt befindet sich im Wandel, und die Themen Verantwortung für nächste Generationen, Klimaschutz und Ressourcenverbrauch spielen eine immer größere Rolle. Die neuen Bedürfnisse, die daraus entstehen, erfüllen wir von megawood® mit unseren kreislaufgeführten Produkten. Da die wesentliche Komponente bei der Kreislauffähigkeit die Rückführung des Materials nach Gebrauch ist, haben Sie bei all unseren Händlern die Wahl zwischen einem klassischen Kaufvertrag und einem Nutzungsvertrag auf Basis des Nießbrauchs.

KLASSISCHES KAUFMODELL

Unsere megawood® Produkte erhalten Sie über unsere Fachhändler, mit denen Sie einen Kaufvertrag abschließen können. Nachteil daran ist, dass der Rückfluss des Materials nicht gesichert ist und nach jetzigen Erfahrungen viel Material verloren geht, was einen zusätzlichen Ressourcenbedarf zur Folge hat.

DIE ALTERNATIVE: UNSER NUTZUNGSVERTRAG

Bei unserem Nutzungsvertrag handelt es sich um die vertraglich vereinbarte Rückgabe zum Erhalt des Materialstoffstroms. Beide Seiten profitieren von der daraus entstehenden Verbindlichkeit und tragen zur Ressourcenschonung bei. Den Nutzungsvertrag können Sie ebenfalls über unsere Fachhändler abschließen.



DER NUTZUNGSVERTRAG BIETET AUCH FÜR SIE AUSSCHLIESSLICH VORTEILE:

30 Jahre Herstellerverantwortung

Für sachgerecht verbaute Produkte übernehmen wir bis zu 30 Jahre Herstellerverantwortung für den vereinbarten Zweck.

Garantierte Produktrücknahme

Mit Unterzeichnung des Nutzungsvertrags sichern wir Ihnen die Produktrücknahme nach Nutzungsende zu und führen die Produkte zu 100% zurück in den Stoffkreislauf.

Keine Entsorgungskosten

Geben Sie das Material einfach in unserem Rücknahmesystem zurück. Für Sie fallen dadurch keinerlei Entsorgungskosten an.

200 Euro Cashback pro Tonne

Nach erfolgter Rückführung in unseren Stoffkreislauf erstatten wir Ihnen 200 Euro Cashback pro Tonne für all unsere GCC-Produkte.

SPEZIFISCHE EIGENSCHAFTEN UNSERER DIELEN

Unsere Terrassendielen sind aus zwei Werkstoffvarianten hergestellt. Durch ihre spezifische Gestaltung bringen einige unserer Produkte jedoch unterschiedliche Eigenschaften mit sich. Die Icons verraten Ihnen, welche.



RUTSCHHEMMEND

Rutschsicherheitsklassen

Unsere Terrassendielen bieten Trittsicherheit auch bei Nässe und erfüllen die Klassen R10-C, R11-C oder R12-C. Die Zahlen geben Auskunft über den Haftreibwert, der Buchstabe steht für den Bewerungs- oder Einsatzbereich.



SCHWER
ENTFLAMMBAR

Brandschutz

Gemäß des europäischen Klassifizierungssystems von Bauprodukten und Bauarten zu ihrem Brandverhalten (DIN EN 13501-1) gelten einige unserer Dielen entsprechend der Klasse Cfl-s1 als „schwer entflammbar“.



abZ

Allgemeine bauaufsichtliche Zulassung

Zwei unserer Dielen sind für Einbausituationen, die einen tragenden Boden benötigen, zugelassen. Ein Achsabstand von 40 cm bzw. 65 cm ist hier möglich.

0%

GEFÄLLE

Verlegung ohne Gefälle

Dielen aus GCC HARZart, die das 0%-Icon tragen, weisen eine besondere Geometrie mit Querstrukturierung auf und können ohne Gefälle verlegt werden.



SCHUTZPOLITUR

Politur zum Erstschutz

Bei bestimmten Dielen wird die Oberfläche mit einer Politur eingelassen. Diese dient als Erstschutz, z. B. für den Transport und die Verlegung. Mit der Zeit trägt sich die Politur ab und die Diele entwickelt eine natürliche Patina.

Ein echter Eyecatcher auf dem megawood® Sonnendeck an der Bergstation der Seilbahn Thale sind die Möbel aus unserem Holzwerkstoff GCC HOLZart. Die als Sonderanfertigung hergestellten Stücke laden zum Verweilen ein und sind durch ihr hohes Eigengewicht sturmfest. Haben auch Sie Interesse an individuell angefertigten Sitzelementen für Ihren Außenbereich? Melden Sie sich gerne bei uns!

SPEZIFISCHE EIGENSCHAFTEN UNSERER DIELEN

Unsere Terrassendielen sind aus zwei Werkstoffvarianten hergestellt. Durch ihre spezifische Gestaltung bringen einige unserer Produkte jedoch unterschiedliche Eigenschaften mit sich. Die Icons verraten Ihnen, welche.



RUTSCHHEMMEND

Rutschsicherheitsklassen

Unsere Terrassendielen bieten Trittsicherheit auch bei Nässe und erfüllen die Klassen R10-C, R11-C oder R12-C. Die Zahlen geben Auskunft über den Haftreibungswert, der Buchstabe steht für den Bewertungs- oder Einsatzbereich.



SCHWER
ENTFLAMMBAR

Brandschutz

Gemäß des europäischen Klassifizierungssystems von Bauprodukten und Bauarten zu ihrem Brandverhalten (DIN EN 13501-1) gelten einige unserer Dielen entsprechend der Klasse Cfl-s1 als „schwer entflammbar“.



abZ

Allgemeine bauaufsichtliche Zulassung

Zwei unserer Dielen sind für Einbausituationen, die einen tragenden Boden benötigen, zugelassen. Ein Achsabstand von 40 cm bzw. 65 cm ist hier möglich.

0%

GEFÄLLE

Verlegung ohne Gefälle

Dielen aus GCC HARZart, die das 0%-Icon tragen, weisen eine besondere Geometrie mit Querstrukturierung auf und können ohne Gefälle verlegt werden.



SCHUTZPOLITUR

Politur zum Erstschutz

Bei bestimmten Dielen wird die Oberfläche mit einer Politur eingelassen. Diese dient als Erstschutz, z. B. für den Transport und die Verlegung. Mit der Zeit trägt sich die Politur ab und die Dielen entwickeln eine natürliche Patina.



Unsere Produkte im Überblick

megawood[®] Terrasse
natürlich wertvoll.

Farbentwicklung

Da unsere Dielen zu einem großen Teil aus Naturfasern bestehen, verändern sie sich nach der Verlegung im Farbton. Dielen aus unserem Werkstoff GCC HOLZart (mit Ausnahme der Diele SIGNUM) dunkeln im Laufe der Zeit meist nach, während Dielen aus GCC HARZart in der Regel heller werden.

Je nach Sonneneinstrahlung erhalten die Produkte in 6–8 Monaten ihren endgültigen, natürlichen und dauerhaften Farbton. Die hier abgebildeten Oberflächen veranschaulichen die Farbentwicklung. Die zugehörigen Dielenstrukturen finden Sie im Produkteinleger.

- A** nach der Verlegung
- B** nach 1–2 Monaten
- C** nach 6–8 Monaten



GCC HOLZart



GCC HARZart



Farbvielfalt

Inspiziert von den Farben der Natur fügen sich unsere megawood® Terrassendielen harmonisch in jeden Garten ein. Von klassischem Nussbraun über modernes Basaltgrau bis hin zu ausgefallenem Mentha Nigra – unser vielfältiges Farbsortiment hält auch für Ihren Geschmack und Stil den passenden Farbton bereit. Lassen Sie sich begeistern.



Eine komplette Übersicht der Farbvielfalt finden Sie unter nebenstehendem QR-Code oder unter www.megawood.com/farben



-  RUTSCHEMMENT
-  SCHWER ENTFLAMMBAR
-  abZ
-  0% GEFÄLLE
-  SCHUTZPOLITUR



IHRE TERRASSE VON MORGEN SCHON HEUTE ERLEBEN

Sie wollen Ihre zukünftige Terrasse schon vor dem Aufbau erleben? Konfigurieren Sie sie einfach und schnell mit unserem Planer und machen Sie sich in der 2D- und 3D-Ansicht schon jetzt ein Bild davon.



Den Terrassenplaner finden Sie unter nebenstehendem QR-Code oder unter planer.megawood.com



Terrassenplanung interaktiv

TERRASSENPLANUNG MIT PC UND TABLET

Wer statt mit Bleistift und Papier lieber digital plant, der sollte sich auf unserer Website unseren Terrassenplaner ansehen. Denn online geht es noch besser – und vor allem einfacher! Der Planer kennt alle megawood® Aufbauregeln und generiert eine millimetergenaue Bauzeichnung und eine 3D-Ansicht, in der Sie die geplante Terrasse aus allen Richtungen betrachten und den schrittweisen Auf- bzw. Abbau simulieren können. Auch eine Materialliste können Sie sich hier erstellen lassen.

Jedes Ihrer Projekte erhält eine individuelle Planungsnummer, mit der Sie bei Ihrem Fachhändler vor Ort ein maßgenaues Angebot für einen innovativen Nutzungsvertrag oder klassischen Kaufvertrag erhalten. Die Kontaktmöglichkeiten haben wir in unserem Terrassenplaner in der Händlersuche integriert.

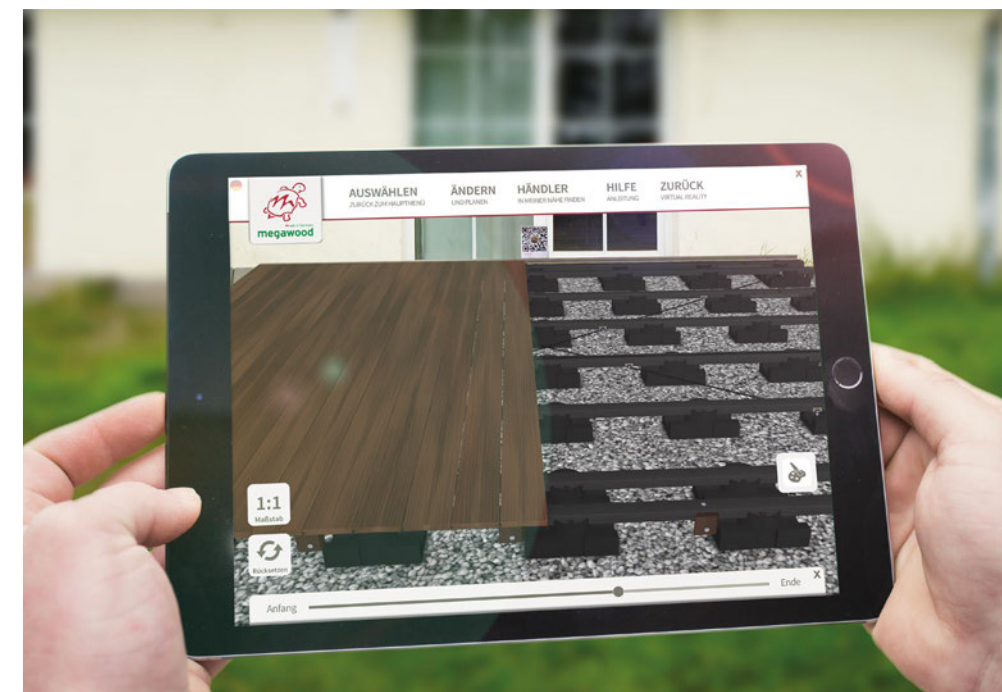
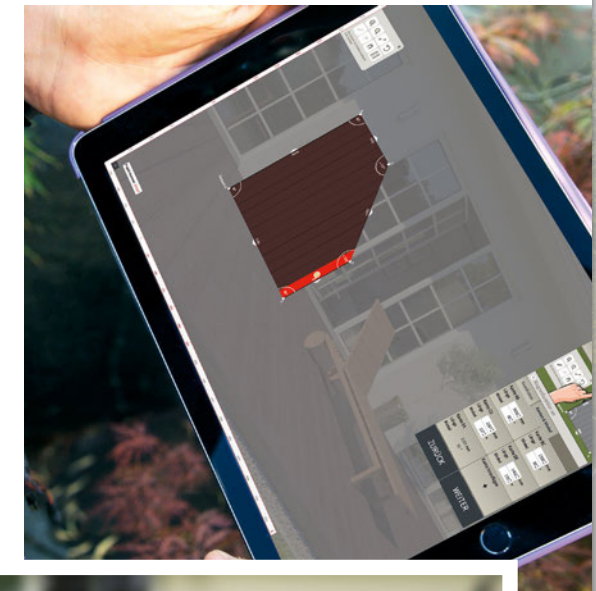

Wählen Sie Ihre Wunschdielen in der Fotoansicht des Terrassenplaners aus und bekommen Sie ein erstes Gefühl dafür, wie die verschiedenen Farben und Strukturen bei Ihnen zu Hause wirken könnten.



Weitere Anwendungsbeispiele finden Sie unter nebenstehendem QR-Code oder unter www.megawood.com/classic



GESCHLOSSENE FUGE MÖGLICH



R12-C
RUTSCHEMMENT



SCHWER ENTFLAMMBAR



PFLEGELEICHTER



Abbildung zeigt CLASSIC 21 x 145 mm, genutet, mit offener Fuge, in Amber Tan

NEU!

CLASSIC

in der Größe 21 x 145 mm

Für alle, die es gerne klassisch mögen: Die CLASSIC Terrassendiele vereint die Vorteile unseres beliebten Profils mit denen unseres noch robusteren Werkstoffs HARZart. Das macht die Diele pflegeleichter und schwer entflammbar. Mit den drei neuen Farbtönen lässt diese Diele keine Wünsche offen.

- Oberfläche** Kombidiele, mattiert, einseitig fein geriffelt mit Farbverlauf oder genutet mit Farbverlauf, rutschhemmend R12-C
- Längen** 420 / 480 / 600 cm
- Verlegung** beidseitig, Fugenbreite 8 mm (geschlossene Fuge mit Nutleiste möglich)
- Befestigung** Rastklammer oder Clip

gCC HARZart



Nutleiste für geschlossene Fugen

NATÜRLICHE FARBENTWICKLUNG



- A** nach der Verlegung
- B** nach 1–2 Monaten
- C** nach 6–8 Monaten



RUTSCHEMMENT



SCHWER ENTFLAMMBAR



abZ



0%
GEFÄLLE



SCHUTZPOLITUR



Weitere Anwendungsbeispiele finden Sie unter nebenstehendem QR-Code oder unter www.megawood.com/classic



Abbildung zeigt CLASSIC 21 x 145 mm, feingeriffelt, mit offener Fuge, in Naturbraun



CLASSIC

in der Größe 21 x 145 mm

Unsere CLASSIC Terrassendielen sind, wie der Name schon verrät, richtige Klassiker – denn sie fügen sich perfekt in die Landschaft ein. Das Kombidielenprofil erlaubt eine beidseitige Verlegung: entweder mit fein geriffelter oder genuteter Oberfläche. So eignen sich unsere CLASSIC Massivdielen für jede Umgebung. Bei den fünf verschiedenen Farbvariationen ist sicher auch für Ihren Geschmack etwas dabei.

- Oberfläche** Kombidielen, einseitig fein geriffelt oder genutet, beidseitig gebürstet, rutschhemmend R12-C
- Längen** Standard: 300 / 360 / 420 / 480 / 540 / 600 cm
- Verlegung** beidseitig, Fugenbreite 8 mm (geschlossene Fuge mit Nutleiste möglich)
- Befestigung** Rastklammer oder Clip

GCC HOLZart

- sieht aus wie Holz
- riecht wie Holz
- fühlt sich an wie Holz
- 20 Jahre erlebt



Nutleiste für geschlossene Fugen

NATÜRLICHE FARBENTWICKLUNG

NATURBRAUN			NUSSBRAUN			BASALTGRAU		
A	B	C	A	B	C	A	B	C
LAVABRAUN			SCHIEFER GRAU					
A	B	C	A	B	C			

A nach der Verlegung
B nach 1–2 Monaten
C nach 6–8 Monaten



Weitere Anwendungsbeispiele finden Sie unter nebenstehendem QR-Code oder unter www.megawood.com/signum



Abbildung zeigt SIGNUM 21 x 242 mm, mit offener Fuge, in Muskat



SIGNUM

in den Größen 21 x 145 mm (Standard) und 21 x 242 mm (Jumbo)

Neben der strukturiert gehobelten Oberseite zeigt jede SIGNUM Terrassendiele eine unvergleichliche feingezeichnete Maserung. Diese „natursignierte“ Oberfläche versehen wir zusätzlich als Erstschutz mit einer Politur für den Transport, die Verlegung und die ersten Wochen der Benutzung. Die Politur trägt sich mit der Zeit ab und die Diele entwickelt ihre eigene natürliche Patina durch Bewitterung. Maserung und Veredelung machen die SIGNUM Diele zum Hingucker, die schmalen Fugen sorgen zudem für ein harmonisches Terrassenbild.

- Oberfläche** einseitig, oszillierend gehobelt und poliert mit Farbverlauf, rutschhemmend R11-C
- Längen** Standard: 360 / 420 / 480 / 540 / 600 cm
Jumbo: 360 / 420 / 480 / 540 / 600 cm
- Verlegung** einseitig, Fugenbreite 5 mm
- Befestigung** Rastklammer oder Clip

GCC HOLZart

- sieht aus wie Holz
- riecht wie Holz
- fühlt sich an wie Holz
- 20 Jahre erlebt



NATÜRLICHE FARBENTWICKLUNG

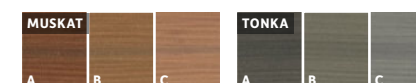

- A** nach der Verlegung
- B** nach 1–2 Monaten
- C** nach 6–8 Monaten



Weitere Anwendungsbeispiele finden Sie unter nebenstehendem QR-Code oder unter www.megawood.com/signum



Abbildung zeigt SIGNUM 21 x 145 mm, mit offener Fuge, in Malui Grau

- RUTSCHHEMMENT
- SCHWER ENTLAMMBAR
- abZ
- 0% GEFÄLLE
- SCHUTZPOLITUR

SIGNUM

in der Größe 21 x 145 mm

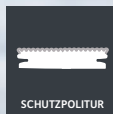
Strukturiert gehobelte Oberseite, natursignierte Maserung, feine Holzfasern: Unsere Signum Terrassendiele ist ein richtiger Hingucker und kreiert ein harmonisches Terrassenbild. Jetzt erweitern wir die Linie um vier weitere moderne Farben. Die Oberfläche ist noch homogener als bisher und mit einer Politur überzogen, die beim Transport, der Verlegung und während der ersten Wochen der Benutzung schützt. Diese trägt sich mit der Zeit ab und so entwickelt sich eine natürliche Patina. Noch dazu ist die Diele schwer entflammbar, wodurch sie auch für die Nutzung im öffentlichen Gebäudebau geeignet ist.

- Oberfläche** einseitig, oszillierend gehobelt und poliert mit Farbverlauf, rutschhemmend R11-C
- Längen** 420 / 480 / 600 cm
- Verlegung** einseitig, Fugenbreite 5 mm
- Befestigung** Rastklammer oder Clip

GCC HOLZart

- sieht aus wie Holz
- riecht wie Holz
- fühlt sich an wie Holz
- 20 Jahre erlebt

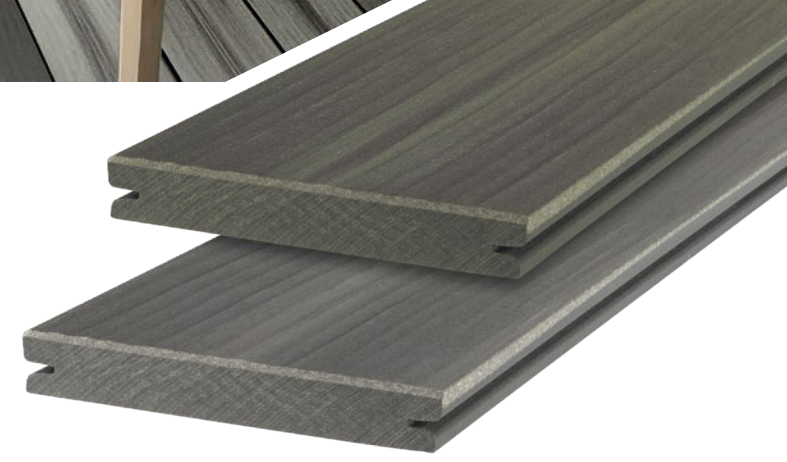

NATÜRLICHE FARBENTWICKLUNG

ANISE			MENTHA NIGRA		
A	B	C	A	B	C
MALUI GRAU			VARIA SCHOKOSCHWARZ		
A	B	C	A	B	C

- A** nach der Verlegung
- B** nach 1-2 Monaten
- C** nach 6-8 Monaten



R11-C
RUTSCHEMMENT



SCHUTZPOLITUR



SCHWER
ENTFLAMMBAR



UNSICHTBARES
CLIPSYSTEM



SPEZIFISCHE EIGENSCHAFTEN DER NEUEN KLIKKDIELE

- speziell für alternative Unterkonstruktionen mit unsichtbarem Clipsystem geeignet
- nicht kompatibel mit dem megawood® VARIO FIX Unterkonstruktionssystem
- gewohnte Bearbeitung und Pflege



Weitere Anwendungsbeispiele finden Sie unter nebenstehendem QR-Code oder unter www.megawood.com/signumklick

Abbildung zeigt SIGNUM Klickdiele 21 x 119 mm, mit offener Fuge im Anise



RUTSCHEMMENT



SCHWER
ENTFLAMMBAR



abZ



0%
GEFÄLLE



SCHUTZPOLITUR

SIGNUM ALS KLIKKDIELE

in der Größe 21 x 119 mm

Lästiges Verschrauben gehört der Vergangenheit an! Denn mit der SIGNUM Klickdiele verlegen Sie Beläge ganz ohne sichtbare Befestigung – und das auch noch schneller als mit herkömmlichen Terrassensystemen. In Qualität und Optik steht die SIGNUM Klickdiele den anderen Terrassendielen dieser Serie in nichts nach: Auch diese Variante hat eine feingezeichnete Maserung, die charakteristische strukturiert gehobelte Oberseite und eine Schutzpolitur, wie Sie es von unserer SIGNUM gewohnt sind. Die dazu passende Unterkonstruktion bekommen Sie in Ihrem Fachhandel.

- Oberfläche** einseitig, oszillierend gehobelt und poliert mit Farbverlauf, rutschhemmend R11-C
- Längen** 420 / 480 / 600 cm
- Verlegung** einseitig, Fugenbreite 5 mm
- Befestigung** externes Clipsystem

GCC HOLZart

- sieht aus wie Holz
- riecht wie Holz
- fühlt sich an wie Holz
- 20 Jahre erlebt

NATÜRLICHE FARBENTWICKLUNG

ANISE			MENTHA NIGRA		
A	B	C	A	B	C
MALUI GRAU			VARIA SCHOKOSCHWARZ		
A	B	C	A	B	C

- A** nach der Verlegung
- B** nach 1–2 Monaten
- C** nach 6–8 Monaten



Weitere Anwendungsbeispiele finden Sie unter nebenstehendem QR-Code oder unter www.megawood.com/premium



Abbildung zeigt PREMIUM 21 x 145 mm, mit offener Fuge, in Nussbraun



PREMIUM

in den Größen 21 x 145 mm (Standard) und 21 x 242 mm (Jumbo)

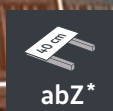
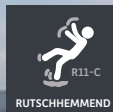
In einem patentierten Hobelverfahren erhalten unsere PREMIUM Terrassendielen ihre lebendige und individuelle Struktur – das macht unser Produkt unverwechselbar und so einzigartig wie die Natur selbst. Egal, ob mit einer Fugenbreite von 8 mm oder geschlossen: Sie entscheiden, was Ihnen besser gefällt und verlegen die Dielen ganz nach Ihrem Geschmack. Gemütlichen Sommerabenden auf der Terrasse steht damit nichts mehr im Wege.

- Oberfläche** oszillierend gehobelte Oberseite, gebürstete Unterseite, rutschhemmend R11-C
- Längen** Standard: 420 / 480 / 600 cm
Jumbo: 420 / 480 / 600 cm
- Verlegung** einseitig, Fugenbreite 8 mm (geschlossene Fuge mit Nutleiste möglich)
- Befestigung** Rastklammer oder Clip

GCC HOLZart

- sieht aus wie Holz
- riecht wie Holz
- fühlt sich an wie Holz
- 20 Jahre erlebt

NATÜRLICHE FARBENTWICKLUNG

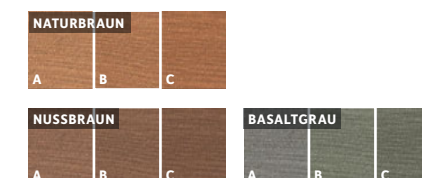

- A** nach der Verlegung
- B** nach 1–2 Monaten
- C** nach 6–8 Monaten

Nutleiste für geschlossene Fugen



Weitere Anwendungsbeispiele finden Sie unter nebenstehendem QR-Code oder unter www.megawood.com/premiumplus



Abbildung zeigt PREMIUM PLUS 21 x 242 mm, mit geschlossener Fuge, in Lavabraun



PREMIUM PLUS

in den Größen 21 x 145 mm (Standard) und 21 x 242 mm (Jumbo)

Wenn Sie schon von unserer PREMIUM Diele begeistert sind, setzen wir noch einen drauf: Bei der PREMIUM PLUS verbindet sich die Unverwechselbarkeit der gehobelten Dielen mit einer ruhigeren, weil noch homogeneren Oberfläche. Auch hier ist die eingehobelte Struktur von der Maserung natürlich gewachsenen Holzes inspiriert. Durch die sehr feinen Holzfasern kommt sie besonders gut zur Geltung. Die beiden dunklen Farben lassen auch Ihre Terrasse in neuem Glanz erstrahlen.

- Oberfläche** oszillierend gehobelte Oberseite, gebürstete Unterseite, rutschhemmend R11-C
- Längen** Standard: 420 / 480 / 600 cm
Jumbo: 420 / 480 / 600 cm
- Verlegung** einseitig, Fugenbreite 8 mm (geschlossene Fuge mit Nutleiste möglich)
- Befestigung** Rastklammer oder Clip

GCC HOLZart

- sieht aus wie Holz
- riecht wie Holz
- fühlt sich an wie Holz
- 20 Jahre erlebt

NATÜRLICHE FARBENTWICKLUNG



- A** nach der Verlegung
- B** nach 1-2 Monaten
- C** nach 6-8 Monaten

Nutleiste für geschlossene Fugen



Weitere Anwendungsbeispiele finden Sie unter nebenstehendem QR-Code oder unter www.megawood.com/delta

0%

GEFÄLLE



5 MM
SCHMALE FUGE



R12-C
RUTSCHEMMENT



SCHWER
ENTFLAMMBAR



PFLEGELEICHTER

Abbildung zeigt DELTA 21x 145 mm, mit offener Fuge, in Lorbeer.



RUTSCHEMMENT



SCHWER
ENTFLAMMBAR



abZ

0%

GEFÄLLE



SCHUTZPOLITUR

DELTA

in der Größe 21 x 145 mm

Die Oberfläche von Schiefer und die Struktur von Flussdeltas hat uns zu dieser Terrassendiele inspiriert. Durch das natürliche, lebendige Muster ergibt sich je nach Tageszeit ein einzigartiges Spiel zwischen Licht und Schatten. Dabei weist die DELTA eine außergewöhnliche Oberflächenstruktur auf, welche eine Verlegung ganz ohne Gefälle ermöglicht.

- Oberfläche** strukturiert und mattiert, einzelne Farben mit Farbverlauf, rutschhemmend R12-C
- Längen** 420 / 480 / 600 cm
- Verlegung** einseitig, Fugenbreite 5 mm (mit 0 % Gefälle möglich)
- Befestigung** Rastklammer oder Clip

GCC HARZart

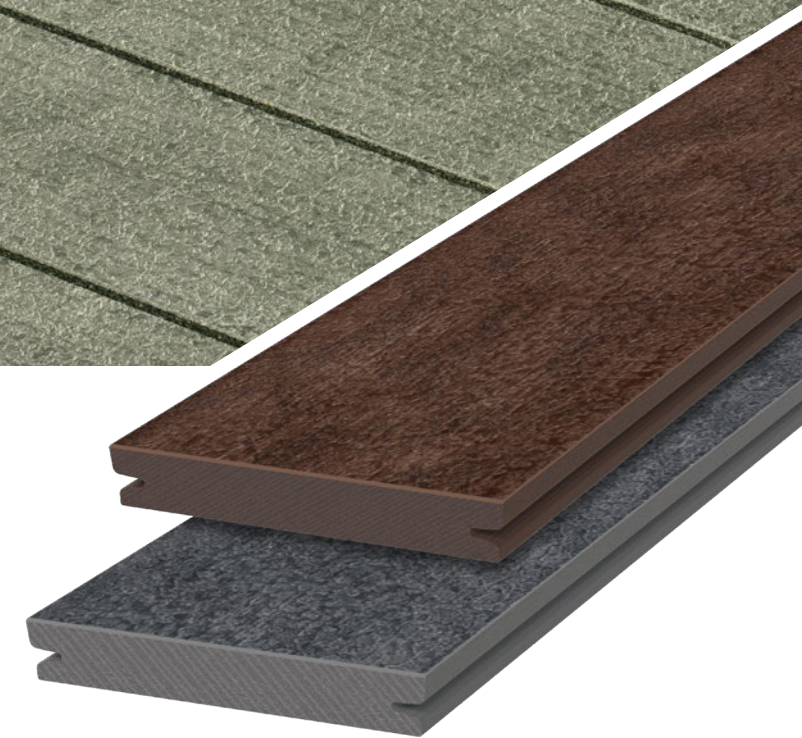

NATÜRLICHE FARBENTWICKLUNG

INGWER			LORBEER			SEL GRIS		
A	B	C	A	B	C	A	B	C
VARIA SCHOKOSCHWARZ			VARIA GRAU					
A	B	C	A	B	C			

A nach der Verlegung
B nach 1-2 Monaten
C nach 6-8 Monaten



Weitere Anwendungsbeispiele finden Sie unter nebenstehendem QR-Code oder unter www.megawood.com/dynum



Abbildung zeigt DYNUM 25 x 293 mm, mit offener Fuge, in Cardamom



DYNUM

in den Größen 21 x 242 mm (Jumbo) und 25 x 293 mm (Maxi)

Unsere DYNUM Terrassendielen erinnert optisch an dynamisch verwehte Dünen. Trotz der unkonventionellen Oberflächenstruktur fügen sie sich natürlich in Ihre Außengestaltung ein. Die Terrassendielen sind besonders strapazierfähig und daher auch für den öffentlichen Einsatz bestens geeignet. Besonders für hohe Belastungen ist die 25 mm starke DYNUM Maxi mit der allgemeinen bauaufsichtlichen Zulassung empfehlenswert.

- Oberfläche** strukturiert und mattiert, rutschhemmend R10-C
- Längen** Jumbo: 420 / 480 / 600 cm
Maxi: 420 / 480 / 600 cm
- Verlegung** einseitig, Fugenbreite 5 mm
- Befestigung** Rastklammer oder Clip

gcc **HARZart**

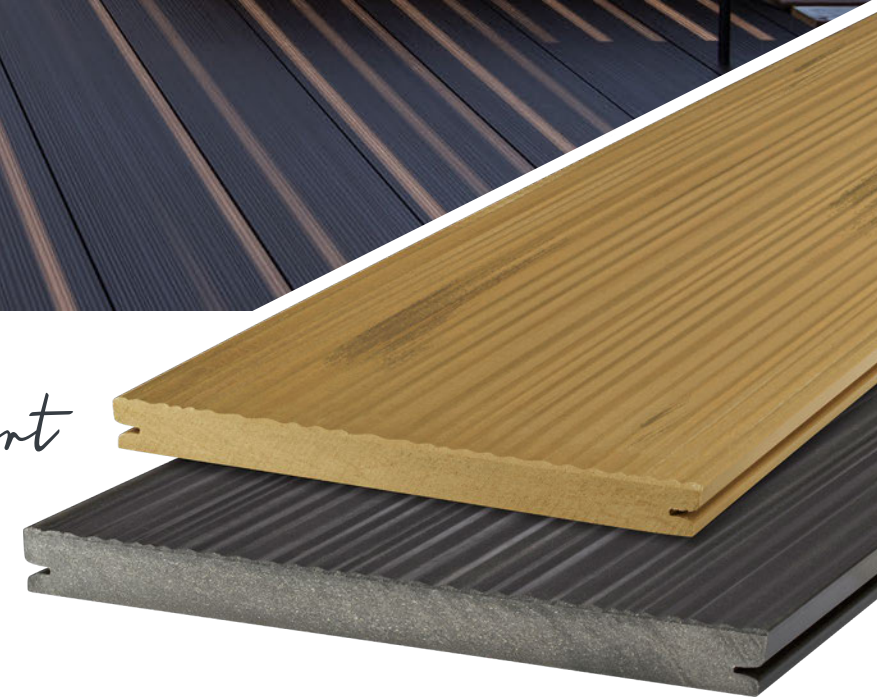

NATÜRLICHE FARBENTWICKLUNG

INGWER*	LORBEER*	SEL GRIS*
CARDAMOM*	NIGELLA*	

A nach der Verlegung
B nach 1-2 Monaten
C nach 6-8 Monaten

Terrassenpflege

PFLEGEHINWEISE

Ihre megawood® Terrasse lädt nicht nur zum Entspannen ein, sondern lässt sich dank des Materials GCC auch mit geringem Aufwand pflegen, da Flecken selbst nicht aus dem Werkstoff entstehen können.

Verschmutzungen wie Staub, Pollen oder Wasserflecken im Übergangsbereich zwischen Überdachungen und Freiflächen kommen aus der Umgebung und bleiben meist oberflächlich. Gleiches gilt für Flecken, die durch die normale Nutzung der Terrasse entstehen. Verschmutzungen lassen sich in der Regel mit Wasser und einem Schrubber leicht entfernen. Oft reichen Sonne und Regen aus, um Rückstände verblassen zu lassen. Zusätzliche Reinigungsmittel sind selten nötig und machen die Pflege besonders umweltschonend.

Ein Gefälle von mindestens 2 % beim Verlegen hilft, Wasserabfluss zu fördern und Ablagerungen zu minimieren.

Für ein gepflegtes Erscheinungsbild empfehlen wir eine Grundreinigung zweimal jährlich, bei Bedarf auch häufiger. Ideal sind Temperaturen über 15 °C, um die Reinigung zu erleichtern.

Bei der Reinigung gehen Sie bitte wie folgt vor:

1. Trocknen, losen Schmutz vom Terrassendeck kehren.
2. Gesamtes Terrassendeck ausreichend wässern und für mind. 15 Minuten feucht halten.
3. Das Terrassendeck mit Wasser und einem handelsüblichen Schrubber reinigen.
4. Das Terrassendeck mit klarem Leitungswasser gründlich abspülen. Mit einer Gummilippe abziehen und trocknen lassen.

Ausführliche Hinweise zur optimalen Reinigung und Pflege Ihrer Terrasse finden Sie im Terrassenpass sowie auf unserer Website.



STARKE REINIGUNG

Viele Flecken verschwinden mit der Zeit durch Sonne und Regen von selbst. Bei stärkeren Verschmutzungen auf Dielen aus **GCC HOLZart** und **GCC HARZart** verwenden Sie am besten unseren speziellen Flüssigreiniger **GCC Pure Wash**. Der Reiniger ist phosphatfrei und kann vollständig biologisch abgebaut werden.

Zur Reinigung wird das konzentrierte GCC Pure Wash (1 Teil) mit Wasser (2 Teile) verdünnt, gleichmäßig aufgetragen und mit einem Schrubber eingebürstet. Zum gleichmäßigen Auftragen empfehlen wir die Anwendung aus einer Drucksprühflasche. Nach der Reinigung mit klarem Wasser abspülen und stehendes Wasser abziehen.

Bei sehr hartnäckigen Flecken auf Dielen aus **GCC HOLZart** kann – nach der Vorreinigung mit GCC Pure Wash – zusätzlich unser **Scheuerpulver** mit dem GCC-Schrubber (Korundschrubber) eingesetzt werden.

Wichtiger Hinweis für Dielen aus GCC HARZart!

Bei Dielen aus GCC HARZart mit geprägter oder mattierter Oberfläche nur Wasser und eine Wurzelbürste verwenden. Kein Scheuerpulver oder GCC-/Korundschrubber einsetzen!



Reinigungstipps und Videos finden Sie unter nebenstehendem QR-Code oder unter www.megawood.com/pflege

LEBEN AUF DER TERRASSE

Durch die Nutzung der Terrasse entstehen Gebrauchsspuren oder „Polierungen“ auf der Oberfläche. Diese gleichen sich mit der Zeit an und verschwinden in der Regel durch die natürliche Bewitterung. Auf regelmäßig gereinigten Terrassen entstehen weniger sichtbare Gebrauchsspuren.

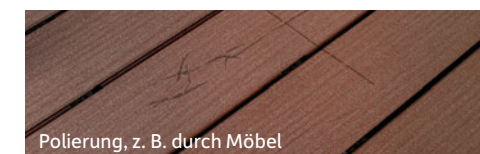

Polierung, z. B. durch Möbel

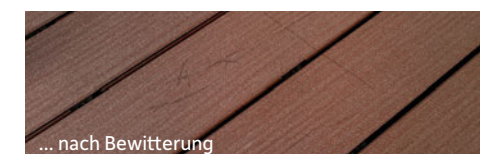

... nach Bewitterung

ECHTE NATURFASERN

Rohstoffbedingt kann es zu geringen Einschlüssen an Bast- und Naturfasern kommen. Diese können nach der Bewitterung durch Wasseraufnahme an die Oberfläche treten. Durch Benutzung der Terrasse werden die Partikel im Laufe der Zeit weitgehend verschwinden. Werden sie als störend empfunden, lassen sie sich auch mechanisch entfernen. Eine Beeinträchtigung oder Schädigung des Produkts tritt dadurch nicht ein.



Materialeinschluss

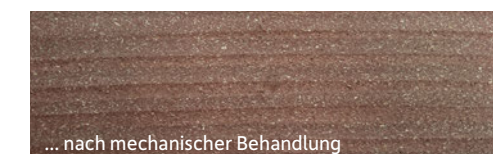

... nach mechanischer Behandlung

*In Anlehnung an die EPLF werden zur Beurteilung die Partikel herangezogen, die aus stehender Augenhöhe bei senkrechtem Lichteinfall sichtbar sind. Die Partikelgröße darf 0,5 cm² nicht überschreiten. Maximal 0,03 % der Oberfläche dürfen davon betroffen sein.



RUTSCHHEMEND



SCHWER ENTFLAMMBAR



abZ



0% GEFÄLLE



SCHUTZPOLITUR



Unterkonstruktion VARIO FIX

Abbildung zeigt VARIO FIX II mit Aufsatzteil



RUTSCHHEMEND



SCHWER ENTFLAMMBAR



abZ



0% GEFÄLLE



SCHUTZPOLITUR

Mit megawood® VARIO FIX bieten wir Ihnen ein durchdachtes Unterkonstruktionssystem. In Kombination mit den einklickbaren Konstruktionsbalken und Rastklammern ist der Bau der neuen Terrasse vor allem auf unebenem Untergrund besonders schnell möglich. Einfache Handhabung, stufenlose Verstellbarkeit und schnelle Verlegung sind die Eigenschaften, die den von megawood® entwickelten Mechanismus auszeichnen. Zeitraubende vorbereitende Arbeiten wie z. B. das Vorbohren in Beton gehören der Vergangenheit an.

Dank des 360° Kugelkopfes ist ein Neigungsausgleich von bis zu 10% problemlos umsetzbar. Und mit der extrem flexiblen und stufenlosen Höheneinstellung sind selbst bestehende Unebenheiten in kürzester Zeit perfekt überbaut.

VARIO FIX mit Konstruktionsbalken 80 x 60 mm



SCHWIMMENDE VERLEGUNG MIT GUTEM GEWISSEN

Der VARIO FIX Standfuß hat wegen seines Betonkerns ein hohes Eigengewicht. Damit erfüllt er die Mindestanforderungen für eine schwimmende Verlegung in der Fläche und ist ideal geeignet für die Montage auf Dachterrassen. Die Materialien, aus denen der Standfuß besteht, sind selbstverständlich recycelbar.

Den „Bauplan Terrassensystem mit VARIO FIX“ finden Sie unter www.megawood.com/downloads.

VARIO FIX mit Konstruktionsbalken 40 x 60 mm

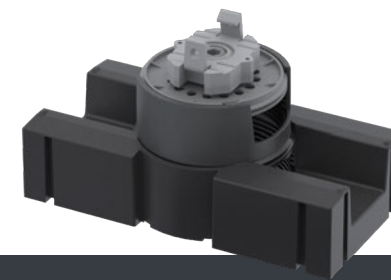
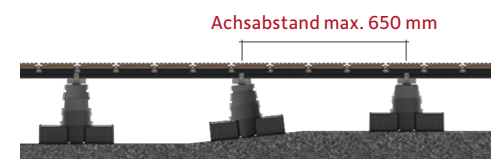

VARIO FIX I (40-143)

- Höhe Aufnahme zwischen 40 und 143 mm (zzgl. Höhe Konstruktionsbalken und Dielen)
- Neigungsausgleich bis zu 10% problemlos möglich. Kugelkopf ermöglicht eine bewegliche Aufnahme
- Aufnahme für 40 x 60 mm und 80 x 60 mm Konstruktionsbalken

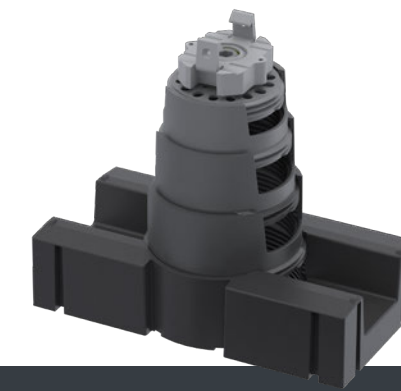

VARIO FIX II (44-242)

- Höhe Aufnahme zwischen 44 und 242 mm (zzgl. Höhe Konstruktionsbalken und Dielen)
- Neigungsausgleich bis zu 10% problemlos möglich. Kugelkopf ermöglicht eine bewegliche Aufnahme
- Aufnahme für 40 x 60 mm und 80 x 60 mm Konstruktionsbalken



Allgemeine bauaufsichtliche Zulassung

OHNE EINSCHRÄNKUNGEN PRAKTIKABEL ANWENDBAR

Für alle Einbausituationen, die einen tragenden Boden benötigen, braucht es eine bauaufsichtliche Zulassung. Unsere Terrassendiele PREMIUM 21 x 242 mm (Jumbo) in den Farben **Nussbraun** und **Basaltgrau** sowie die Terrassendiele DYNUM 25 x 293 mm in den Farben **Cardamom** und **Nigella** haben nach strenger Prüfung durch das Deutsche Institut für Bautechnik diese **Zulassung erhalten**. Somit können z. B. Balkone, Laubengänge, Podeste, Bootstege und vieles mehr mit den Dielen aus GCC gebaut werden.

Alleinstellungsmerkmal unserer allgemeinen bauaufsichtlichen Zulassung (Nr.: Z-10.9-506) ist die **große Spannweite**: Bei der DYNUM 25 x 293 mm beträgt diese ganze 65 cm. Darüber hinaus ist auch die verdeckte Verschraubung hervorzuheben.

Unser Ziel ist es, **GCC berechenbar** zu machen, um die komplette Range unserer Produkte mit einem sinnvollen Achsabstand auch als tragende Elemente einsetzen zu können.

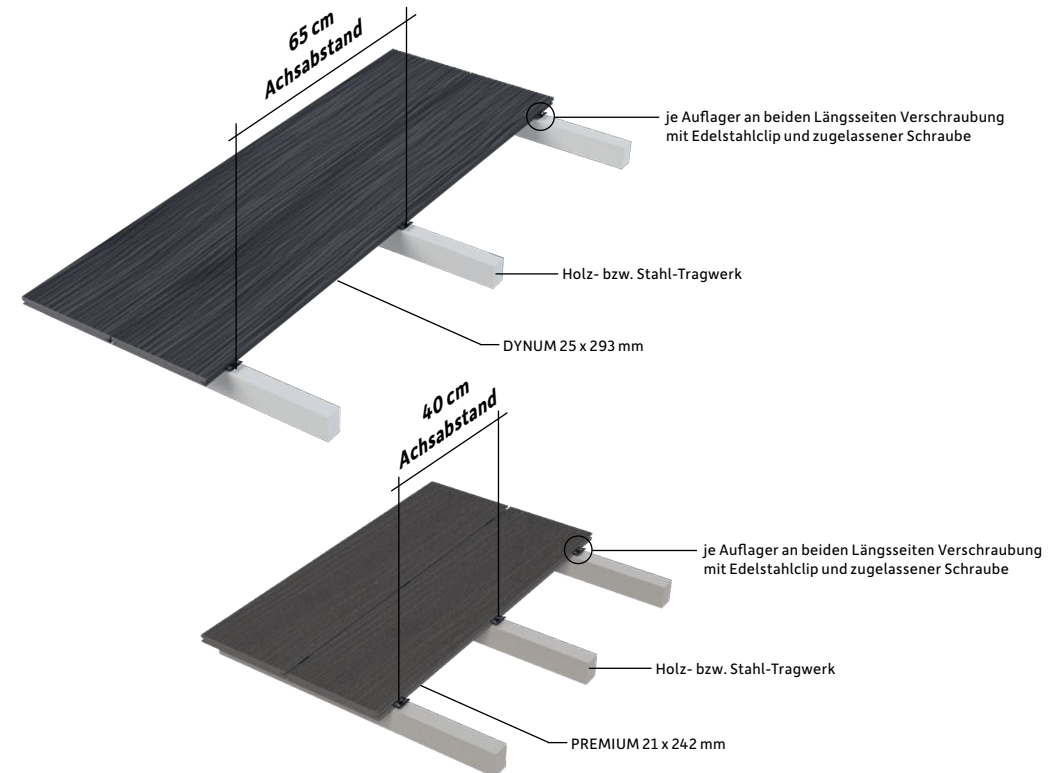

DIE VORTEILE UNSERER ALLGEMEINEN BAUAUFSICHTLICHEN ZULASSUNG

- keine Einzelprüfungen mehr notwendig
- kostengünstig bauen
- große Spannweite von 400 mm und 650 mm
- verdeckte Befestigung



Überwachungsbericht

Die durchgeführte werkseigene Produktionskontrolle (WPK) entspricht den Anforderungen gemäß der allgemeinen bauaufsichtlichen Zulassung (Z-10.9-506) des Deutschen Institut für Bautechnik (DIBt).



25
JAHRE
GARANTIE GEGEN
VERROTUNG*



Zaunplanung interaktiv

ZAUN-KONFIGURATION ÜBER TABLET UND PC

Planung, so wie sie Spaß macht: Mit unserem Zaun- und Sichtschutz-Konfigurator stellen wir Ihnen eine Browseranwendung zur Verfügung, die Ihnen anschaulich und unkompliziert bei der Umsetzung Ihres Vorhabens hilft. Passen Sie Ihren Zaun in unserem Zaunplaner individuell an Ihre Gartenbedürfnisse an und berücksichtigen Sie dabei bereits Steigungen, Nischen oder Tore. Jedes Ihrer Projekte erhält eine individuelle Planungsnummer, mit der Sie bei Ihrem Fachhändler vor Ort ein maßgenaues Angebot erhalten können. Über die Händlersuche im Zaunplaner finden Sie den Fachhändler in Ihrer Nähe – natürlich direkt mit Kontaktmöglichkeit.



KOMPLETTE VORFERTIGUNG MÖGLICH

Auf Wunsch können wir Ihren Zaun auf Basis der von Ihnen durchgeführten Planung auch individuell für Sie vorfertigen und konfektionieren. In diesem Fall werden alle Teile auf die benötigte Länge zugeschnitten und sämtliche Löcher an der richtigen Stelle vorgebohrt. Der Zaun kann dann vor Ort mit minimalem Aufwand zusammengebaut werden.

Sie haben Interesse?
Bestellen Sie Ihren vorgefertigten Wunschzaun direkt über Ihren Fachhändler.

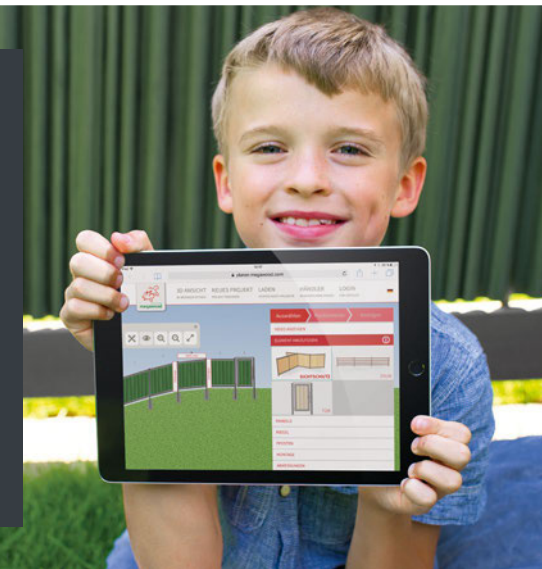

AUFBAUVARIANTEN



GELÄNDEFOLGEND SCHRÄG

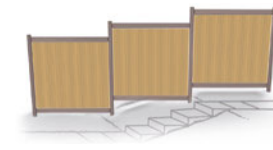

GELÄNDEFOLGEND STUFIG

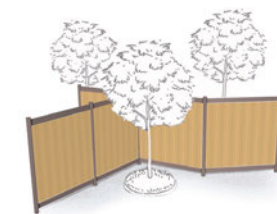

WINKELAUFBAU

Bei geländefolgendem Aufbau ab 3% Gefälle nutzen Sie die Sonderlängen für Paneele, Riegel und Pfosten. Mit Edelstahlriegel ist eine 10%ige Steigung ohne Schrägschnitt der Paneele möglich.

*25 Jahre Garantie gegen Verrottung der Pfosten im Erdreich.



RUTSCHEMIED



SCHWER
ENTFLAMMBAR



abZ



0%
GEFÄLLE

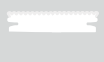

SCHUTZPOLITUR

Abbildung zeigt AUGUSTA, Pfosten und Riegel in Schiefergrau, Paneele Fluctus in Lorbeer



Den Zaun- und Sichtschutz-Konfigurator finden Sie unter nebenstehendem QR-Code oder unter planer.megawood.com/limes

25

JAHRE
GARANTIE GEGEN
VERROTUNG*

ZWEI PANEELVARIANTEN ZUR AUSWAHL

PANEEL FLUCTUS



PANEEL SERRA



Weitere Zaunvarianten finden Sie unter
nebenstehendem QR-Code oder unter
www.megawood.com/limes

25

JAHRE
GARANTIE GEGEN
VERROTUNG*

Abbildung zeigt AUGUSTA, Pfosten und Riegel in Schiefergrau, Paneel Fluctus in Lorbeer

Abbildung zeigt AUGUSTA MIT EDELSTAHLRIEGEL, Pfosten in Schiefergrau, Paneel Fluctus in Sel Gris



RUTSCHHEMEND



SCHWER
ENTFLAMMBAR



abZ



0%
GEFÄLLE



SCHUTZPOLITUR

LIMES SYSTEMZAUN AUGUSTA

Hochwertiges, elegantes Erscheinungsbild, natürliche Holzoptik und eine außergewöhnliche Oberflächenstruktur: das Zaunelement Augusta mit massivem GCC HOLZart Riegel. Ein Standard-Zaunfeld besteht aus 2 GCC Riegeln, 7 Paneelen, 14 Paneelhaltern aus Edelstahl und 4 Riegelverbindern zur Befestigung an den Pfosten. Die Sonderlängen ermöglichen einen geländefolgenden, stufenlosen Aufbau.

Maße (Zaunfeld)	max. 190 x 185 cm (Maße individuell anpassbar)
Paneel	GCC HARZart, Paneel Fluctus oder Serra
Pfosten	GCC HOLZart, alle Varianten möglich (siehe S. 49)
Riegel	GCC HOLZart, rechteckig
Befestigung	Riegelverbinder, Paneelhalter

PANEELE	RIEGEL PFOSTEN
 INGWER	 LAVABRAUN
 LORBEER	 SCHIEFERGRAU
 SEL GRIS	

LIMES SYSTEMZAUN AUGUSTA MIT EDELSTAHLRIEGEL

Mit dem Zaunfeld-Set Augusta können Sie Steigungen im Gelände bis zu 10 % überbrücken, ohne Paneele zuzuschneiden oder das Zaunfeld stufenförmig aufzubauen. Das Zaunfeld-Komplettsset besteht aus 7 Paneelen, 2 Edelstahlriegeln mit Einlegeleiste und 4 Riegelverbindern mit Drehflansch zur Befestigung am Pfosten. Die Pfosten können direkt in den Boden einbetoniert werden.

Maße (Zaunfeld)	max. 190 x 185 cm (Maße individuell anpassbar)
Paneel	GCC HARZart, Paneel Fluctus oder Serra
Pfosten	GCC HOLZart, alle Varianten möglich (siehe S. 49)
Befestigung	Edelstahlriegel mit integrierten Riegelverbindern

PANEELE	PFOSTEN
 INGWER	 LAVABRAUN
 LORBEER	 SCHIEFERGRAU
 SEL GRIS	

25
JAHRE
GARANTIE GEGEN
VERROTUNG*



Abbildung zeigt VALERIA, Pfosten und Paneel in Ingwer



Weitere Anwendungsbeispiele finden Sie unter nebenstehendem QR-Code oder unter www.megawood.com/limes

25
JAHRE
GARANTIE GEGEN
VERROTUNG*

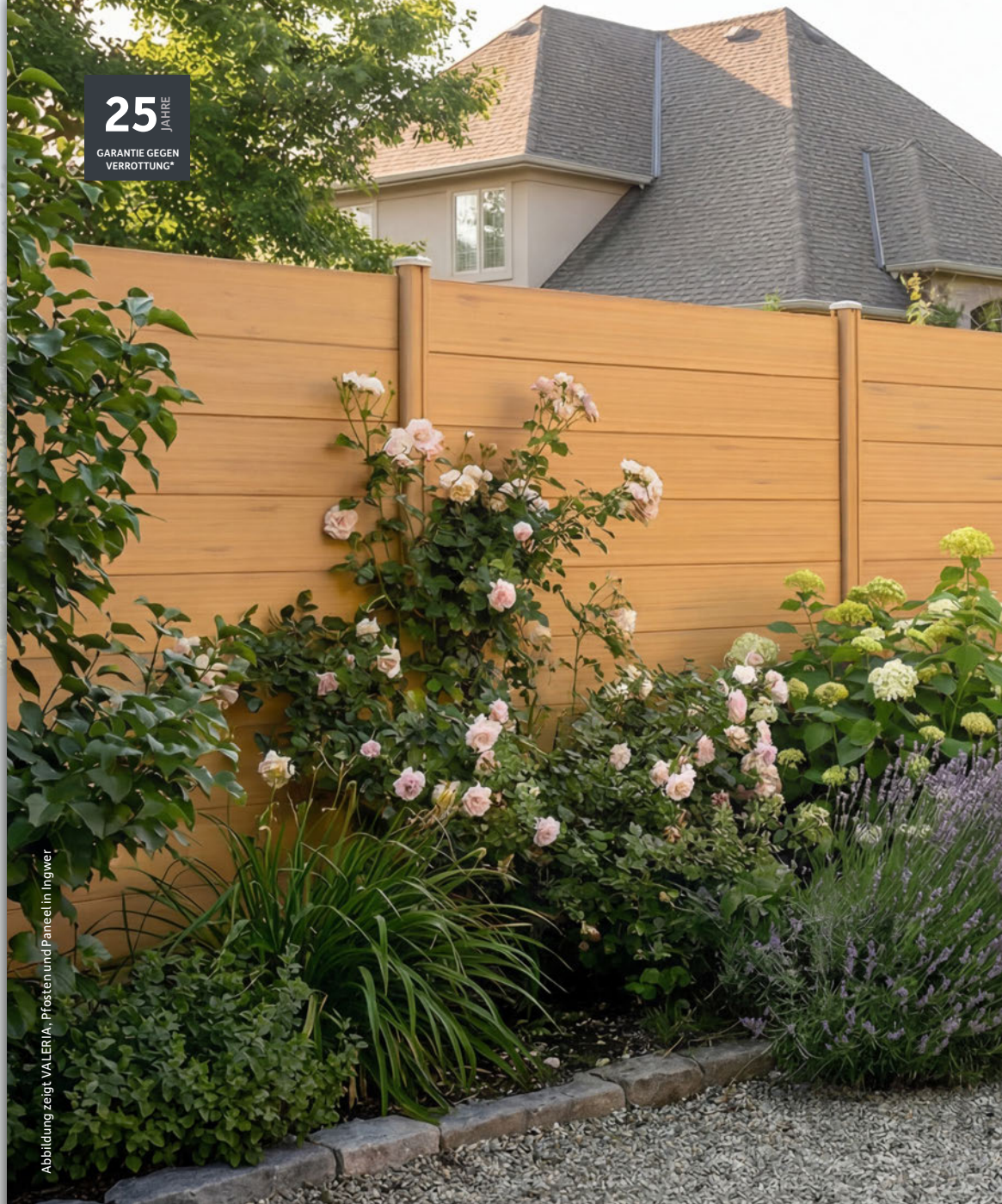

Abbildung zeigt ASCANIA, Pfosten und Riegel in Lavabraun

- RUTSCHEMMENT
- SCHWER ENTFLAMMBAR
- abZ
- 0% GEFÄLLE
- SCHUTZPOLITUR

LIMES SYSTEMZAUN VALERIA

Schutz vor ungewollten Blicken? Ja, bitte! Unser Sichtschutzzaun VALERIA sorgt für Privatsphäre und zwar in dem Maße, wie Sie es sich wünschen. Für die blickdichte Variante wird das Zaunfeld mit max. 8 Paneelen versehen, die bündig in die Aufnahmen des Pfostens gesteckt werden. Möchten Sie lieber Abstände zwischen den Paneelen, können Sie diese mit Einschubleisten – abgelängt in kleine Segmente – individuell festlegen.

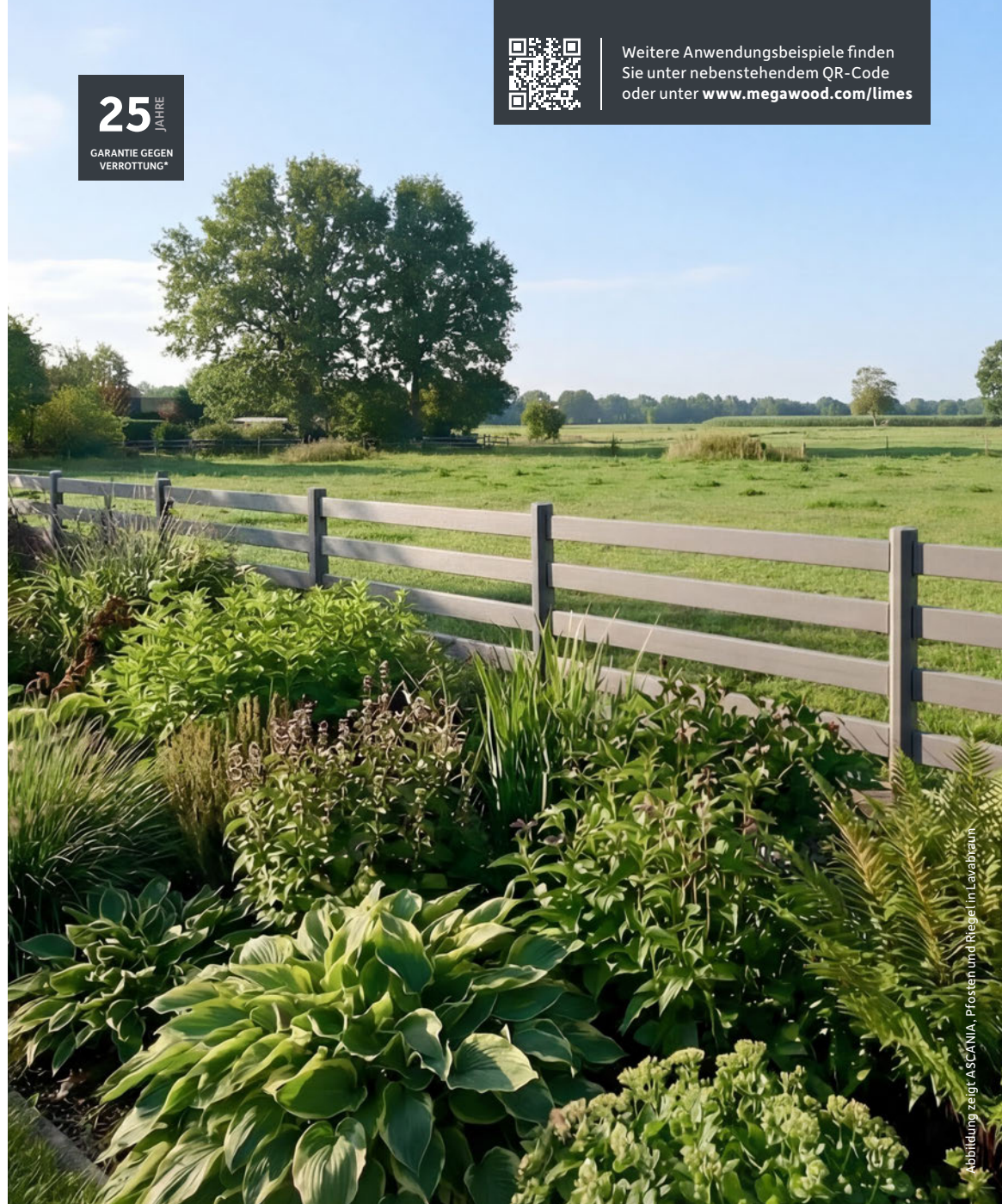
Maße (Zaunfeld) max. 200 x 184 cm
(Maße individuell anpassbar)

Paneel GCC HARZart
Pfosten GCC HARZart, Pfosten VALERIA, mit Paneelaufnahmen, inkl. Pfostenkappe

Zubehör Pfostenkappe, Einschubleiste, Kompriband

PANEELE | PFOSTEN

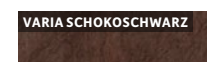

LIMES SYSTEMZAUN ASCANIA

Grundstücksbegrenzung nach megawood® Art: Mit dem ASCANIA bauen Sie einen Zaun ganz nach Ihrem Geschmack. Entscheiden Sie sich einfach für eine der verfügbaren Pfostenvarianten. Wählen Sie die Riegelanzahl aus und definieren Sie dadurch Ihre Zaunhöhe und Riegelabstände. Durch den Riegelverbinder werden die Pfosten und Riegel fest miteinander verbunden. Tür und Tor können ebenfalls individuell angefertigt werden.

Maße (Zaunfeld) max. 190 x 185 cm
(Maße individuell anpassbar)

Riegel GCC HOLZart
Pfosten GCC HOLZart, alle Varianten möglich (siehe Produktübersicht S. 49)

Befestigung Riegelverbinder

RIEGEL | PFOSTEN

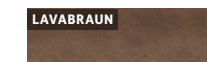

Konstruktions- elemente

Stabil, wetterfest und strapazierfähig – das sind die megawood® Konstruktionselemente. Nutzen Sie die vorgefertigten Komplettbausätze oder lassen Sie sich von unseren Anwendungsbeispielen inspirieren. Passen Ihre Werke irgendwann nicht mehr zu Ihrer Lebensphase, können Sie mühelos etwas Neues daraus bauen. Beachten Sie bitte nur immer alle baurechtlichen Vorschriften.

KONSTRUKTIONSHOLZ

Varianten oval (90 x 60 mm),
achteckig (90 x 90 mm),
quadratisch (90 x 90 mm),
rund (Ø 90 mm)

Länge 360 cm

Farben Lavabraun, Schiefergrau

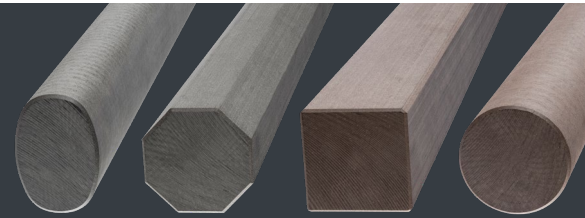

25 JAHRE GARANTIE GEGEN VERROTUNG IM ERDREICH!
Konstruktionsholz direkt im Erdreich verbaubar.

INSPIRATION

TREPPE



Treppenkonstruktionen mit einem Achsmaß bis zu 100 cm und einem Überstand bis zu 20 cm können umgesetzt werden.*

Farben alle Farben der Konstruktionsbohle

STEG



Die Konstruktionsbohle kann mit einem Achsmaß bis zu 120 cm und einem Überstand bis zu 20 cm als Stegdeck eingesetzt werden.*

Farben alle Farben der Konstruktionsbohle

ZAUN



Unsere Systemelemente können wie Holz bearbeitet und für neue langlebige Anwendungen im Außenbereich kombiniert werden.

Farben alle Farben der Konstruktionsbohle

KOMPLETTBAUSATZ

BANK



Maße 69 x 96 cm

Länge 180 cm

Farben alle Farben der Konstruktionsbohle

PFLANZKASTEN



Maße 600 / 800 / 1.000 x
1.200 / 2.400 / 3.600 mm

Höhe 750 mm

Farben Lavabraun, Schiefergrau

SANDKASTEN



1x6-Eck 30 x 120 x 120 cm

2x6-Eck 30 x 120 x 210 cm

3x6-Eck 30 x 210 x 210 cm

Farben Lavabraun, Schiefergrau



Weitere Anwendungsbeispiele finden Sie unter nebenstehendem QR-Code oder unter www.megawood.com/konstruktionsholz



KONSTRUKTIONS- BOHLE

Mit unseren Bohlen haben Sie maximale Gestaltungsfreiheit: Verschiedene Größen und Farben bieten Ihnen flexible Lösungen für Ihr Bauvorhaben. Ihre Pläne ändern sich? Dann können die Elemente einfach neu zusammensetzen und weiterverwenden.

Größen 40 x 112 mm, Länge: 360 cm
40 x 145 mm, Länge: 420 cm

Material GCC HOLZart oder GCC HARZart

FARBVIELFALT | GCC HOLZart

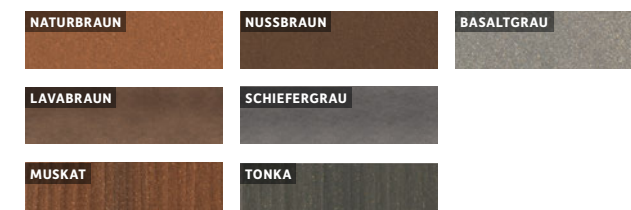

GCC HARZart



Abbildung zeigt eine Pergola aus Konstruktionsbohlen (40 x 112 mm) und Konstruktionsbohlen (quadratisch 90 x 90 mm) in der Farbe Schiefergrau





Weitere Anwendungsbeispiele finden Sie unter nebenstehendem QR-Code oder unter www.megawood.com/rhombus

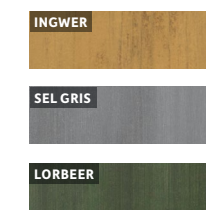

Abbildung zeigt Rhombusprofil (20,5 x 81 mm) in der Farbe Varia Braun



RUTSCHEMIMD



SCHWER ENTFLAMMBAR



abZ



0% GEFÄLLE



SCHUTZPOLITUR

RHOMBUSPROFIL

in der Größe 20,5 x 81 mm

Das Rhombusprofil ermöglicht attraktive Verkleidungen und kann sichtbar verschraubt oder verdeckt mit einer Klammer befestigt werden. Neben Verblendungen für Carports, Wertstofftonnen, dekorativen Wandflächen u. v. m. dienen die Rhombusprofile auch als Abschlussleisten für unsere Terrassendecks.

- Oberfläche** mattiert
- Länge** 420 cm
- Spannweite** bis zu 80 cm im Mehrfeldsystem
- Befestigung** Klammer Edelstahl V2A oder Edelstahl V2A geschwärzt

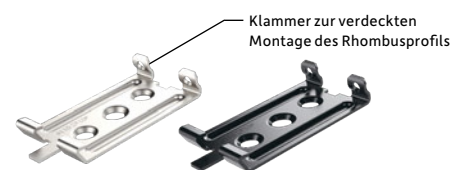

GCC *HARZart*
GCC *HOLZart*



FARBVIELFALT | GCC HARZart

NUSSBRAUN	NATURBRAUN	VARIA BRAUN
LORBEER	INGWER	VARIA SCHOKOSCHWARZ
SEL GRIS	VARIA GRAU	AMBER TAN

GCC HOLZart

MENTHA NIGRA
ANISE



Weitere Anwendungsbeispiele finden Sie unter nebenstehendem QR-Code oder unter www.megawood.com/fassade

Abbildung zeigt das Fassadenpaneel KARREE (22 x 80 mm) in der Farbe Varia Grau



FASSADENSYSTEM

in den Größen 22 x 80 mm, 22 x 160 mm und 22 x 240 mm

Das Fassadensystem von megawood® verbindet zeitloses Design mit spürbarer Qualität. Klare Linien, natürliche Optik und extreme Widerstandsfähigkeit machen jede Fassade zu einem starken Statement. Für alle, die Architektur nicht nur bauen, sondern fühlen wollen.

- Oberfläche** mattiert
- Länge** 2.396 mm
- Fuge** 4 mm
- Befestigung** Klammer Normalstahl geschwärzt



Klammer zur verdeckten Montage des Paneels

GCC HARZart

FARBVIELFALT

INGWER	LORBEER
SEL GRIS	VARIA GRAU
VARIA BRAUN	VARIA SCHOKOSCHWARZ

NATUR
FASER
FASSADE



RUTSCHEMMENT



SCHWER
ENTFLAMMBAR



abZ

0%

GEFÄLLE



SCHUTZPOLITUR



Weitere Informationen finden Sie unter
nebenstehendem QR-Code oder unter
www.megawood.com/gartenmoebel



Abbildung zeigt Gartenmöbel Tisch (81,5 x 160 cm) mit Bänken (40,5 x 160 cm) in der Farbe Mentha Nigra



RUTSCHHEMMEND



SCHWER ENTFLAMMBAR



abZ



GEFÄLLE



SCHUTZPOLITUR

MEGAWOOD GARTENMÖBEL SITZGRUPPE

Lust auf gemütliche Sonntagsfrühstücke oder laue Sommerabende? Auf unseren materialgesunden Gartenmöbeln können Sie ohne Bedenken Speisen für Ihre Liebsten servieren. Für den Transport und die Anfangszeit sind die massiven GCC Holzart Dielen durch eine Politur geschützt, die sich mit der Zeit abträgt und eine natürliche Patina entwickelt. Die feingezeichnete Struktur der Dielen mutet Holz an, ist aber dank der Materialzusammensetzung noch strapazierfähiger und langlebiger.

Oberfläche	oszillierend gehobelt und poliert mit Farbverlauf
Breiten	Tisch: 81,5 / 102 cm Bank: 40,5 cm
Längen	Tisch: 140 / 160 cm Bank: 140 / 160 cm
Höhe	Tisch: 78 cm Bank: 45 cm

GCC *HOLZart*

FARBVIELFALT



Abbildung zeigt Gartenmöbel Tisch (81,5 x 140 cm) mit Bänken (40,5 x 140 cm) in der Farbe Mentha Nigra



Weitere Informationen finden Sie unter
nebenstehendem QR-Code oder unter
www.megawood.com/gartenmoebel

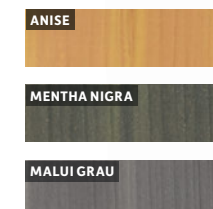

Abbildung zeigt Gartenmöbel Sonnenliege mit verstellbarer Rückenlehne in der Farbe Mentha Nigra

NEU!

MEGAWOOD GARTENMÖBEL SONNENLIEGE

Sehen Sie sich nach ruhigen Sonnenmomenten oder einer kleinen Pause im Grünen? Unsere Sonnenliege bietet Ihnen höchsten Komfort und pure Entspannung – ganz ohne Abstriche. Von eleganten Farbnuancen bis zur langlebigen Qualität spricht hier nichts gegen stil- und genussvolle Stunden im Freien. Die robusten Materialien aus GCC-Holzart sind für Transport und erste Nutzung mit einer schützenden Politur versehen, die mit der Zeit der Oberfläche eine natürliche, hochwertige Patina verleiht.

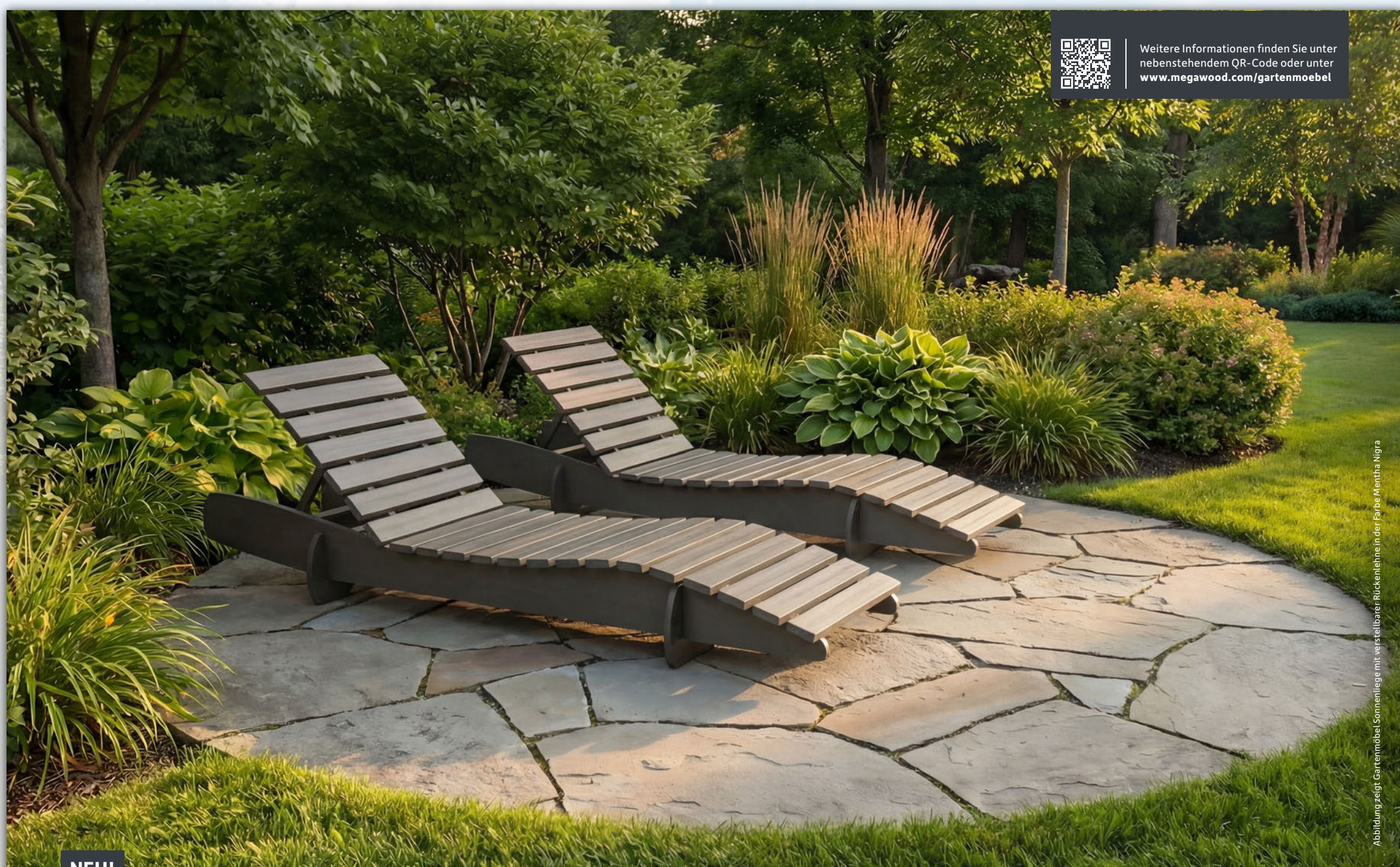
Oberfläche oszillierend gehobelt und poliert mit Farbverlauf
Breite 60 cm
Länge 218 cm
Höhe 31 cm

GCC *HOLZart*

FARBVIELFALT



Abbildung zeigt Gartenmöbel Sonnenliege mit verstellbarer Rückenlehne und Aufsteckfuß in der Farbe Mentha Nigra



RUTSCHHEMMEND

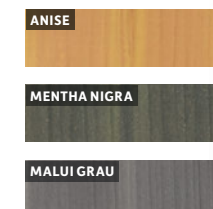

SCHWER ENTFLAMMBAR



abZ



0% GEFÄLLE



SCHUTZPOLITUR

Terrassensystem



Alle Einzelartikel aus unserem Sortiment finden Sie unter nebenstehendem QR-Code oder unter www.megawood.com/sortiment

TERRASSENDIELEN

PRODUKT	FARBE	RHOMBUSPROFIL ALS ABSCHLUSSLEISTE
CLASSIC 21 x 145 mm L: 300 / 360 / 420 / 480 / 540 / 600 cm Fuge: 8 mm (geschlossene Fuge mit Nutleiste möglich)	NATURBRAUN NUSSBRAUN BASALTGRAU SCHIEFERGRAU LAVABRAUN	NATURBRAUN NUSSBRAUN SEL GRIS VARIA GRAU VARIA SCHOKOSCHWARZ
	MUSKAT TONKA Neue Farben nur für SIGNUM 21 x 145 mm (L: 420 / 480 / 600 cm): ANISE MENTHA NIGRA MALUI GRAU VARIA SCHOKOSCHWARZ	VARIA BRAUN VARIA GRAU ANISE MENTHA NIGRA SEL GRIS VARIA SCHOKOSCHWARZ
SIGNUM 21 x 145 mm L: 360 / 420 / 480 / 540 / 600 cm 21 x 242 mm (Jumbo) L: 360 / 420 / 480 / 540 / 600 cm Fuge: 5 mm	ANISE MENTHA NIGRA MALUI GRAU VARIA SCHOKOSCHWARZ	
SIGNUM KLIICKDIELE 21 x 119 mm L: 420 / 480 / 600 cm Fuge: 5 mm	ANISE MENTHA NIGRA MALUI GRAU VARIA SCHOKOSCHWARZ	
PREMIUM 21 x 145 mm L: 420 / 480 / 600 cm 21 x 242 mm (Jumbo) L: 420 / 480 / 600 cm Fuge: 8 mm (geschlossene Fuge mit Nutleiste möglich)	NATURBRAUN NUSSBRAUN BASALTGRAU	NATURBRAUN NUSSBRAUN SEL GRIS
	SCHIEFERGRAU LAVABRAUN	VARIA GRAU VARIA SCHOKOSCHWARZ
PREMIUM PLUS 21 x 145 mm L: 420 / 480 / 600 cm 21 x 242 mm (Jumbo) L: 420 / 480 / 600 cm Fuge: 8 mm (geschlossene Fuge mit Nutleiste möglich)	SCHIEFERGRAU LAVABRAUN	VARIA GRAU VARIA SCHOKOSCHWARZ
CLASSIC 21 x 145 mm L: 420 / 480 / 600 cm Fuge: 8 mm (geschlossene Fuge mit Nutleiste möglich)	AMBER GREY AMBER CHOCOLATE AMBER TAN	VARIA GRAU VARIA SCHOKOSCHWARZ AMBER TAN
	SEL GRIS INGWER LORBEER VARIA GRAU VARIA SCHOKOSCHWARZ	SEL GRIS INGWER LORBEER VARIA GRAU VARIA SCHOKOSCHWARZ
DELTA 21 x 145 mm L: 420 / 480 / 600 cm Fuge: 5 mm	SEL GRIS INGWER LORBEER VARIA GRAU VARIA SCHOKOSCHWARZ	SEL GRIS INGWER LORBEER VARIA GRAU VARIA SCHOKOSCHWARZ
DYNUM 21 x 242 mm (Jumbo) L: 420 / 480 / 600 cm 25 x 293 mm (Maxi) L: 420 / 480 / 600 cm Fuge: 5 mm	NIGELLA CARDAMOM Farbe nur für DYNUM 21 x 242 mm : SEL GRIS INGWER LORBEER	VARIA GRAU VARIA SCHOKOSCHWARZ SEL GRIS INGWER LORBEER

ccc HÖLZart

ccc HÄRZart



ZUBEHÖR

PRODUKT	ABMESSUNG UND TECHNISCHE ANGABEN	MATERIAL UND FARBE	BESONDERHEITEN
RHOMBUSPROFIL*	20,5 x 81 mm L: 420 cm	NATURBRAUN NUSSBRAUN INGWER LORBEER SEL GRIS ANISE	MENTHA NIGRA VARIA BRAUN VARIA GRAU VARIA SCHOKOSCHWARZ AMBER TAN
LÜFTUNGSGITTER*	105 x 21 mm L: 200 cm	Edelstahl V2A gebürstet	verbessert die Hinterlüftung und schützt den Unterbau vor Feuchtigkeit

UNTERKONSTRUKTION*

PRODUKT	MATERIAL	BESONDERHEITEN
KONSTRUKTIONSBALKEN 80 x 60 mm L: 400 cm 40 x 60 mm L: 360 cm	GCC HÖLZart	80 x 60 mm Achsabstand max. 1.000 mm 40 x 60 mm Achsabstand max. 650 mm
VARIO FIX I (40-143) 295 x 148 mm	Kunststoff Betonkern	Höhe Aufnahme zwischen 40 und 143 mm (zzgl. Höhe Konstruktionsbalken und Dielen)
VARIO FIX II (44-242) 295 x 148 mm	Kunststoff Betonkern	Höhe Aufnahme zwischen 44 und 242 mm (zzgl. Höhe Konstruktionsbalken und Dielen)

BEFESTIGUNGSMATERIAL*

PRODUKT	MATERIAL	ABMESSUNG UND TECHNISCHE ANGABEN
CLIP und RANDCLIP	Edelstahl oder Normalstahl geschwärzt	für Konstruktionsbalken 80 x 60 mm und 40 x 60 mm
RASTKLAMMER und RASTKLAMMER-RAND	Edelstahl oder Normalstahl geschwärzt	für Konstruktionsbalken 80 x 60 mm und 40 x 60 mm
NUTLEISTE		L: 25 und 100 m für geschlossene Fuge 8 mm

LIMES Zaunsystem

Die Elemente des Zaunsystems können individuell angepasst und z. B. auch mit Acryl- oder Verbundsicherheitsglas kombiniert werden. Diese können beim Fachhändler erworben werden.



Weitere Fotos und Informationen finden Sie unter nebenstehendem QR-Code oder unter www.megawood.com/limes

ZAUNFELD AUGUSTA



Set für ein Standard-Zaunfeld (max. 190 x 185 cm) enthält: 7 Paneele, 16 Paneelhalter, 2 Riegel

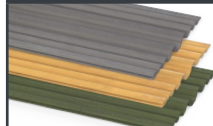

PANEEL FLUCTUS
270 x 35 mm
L: 160,2 / 180,5 / 210 cm

SEL GRIS
INGWER
LORBEER

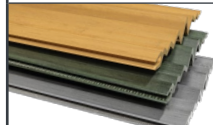

PANEEL SERRA
270 x 35 mm
L: 160,2 / 180,5 / 210 cm

INGWER
LORBEER
SEL GRIS



RIEGEL RECHTECKIG
40 x 112 mm
L: 178,6 cm

LAVABRAUN
SCHIEFERGRAU



PANEELHALTER

Edelstahl

ZAUNFELD AUGUSTA MIT EDELSTAHLRIEGEL



Set für ein Standard-Zaunfeld (max. 190 x 185 cm) enthält: 7 Paneele, 2 Edelstahlriegel, 1 Einlegeleiste

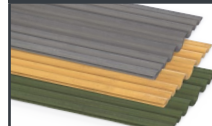

PANEEL FLUCTUS
270 x 35 mm
L: 160,2 / 180,5 / 210 cm

SEL GRIS
INGWER
LORBEER

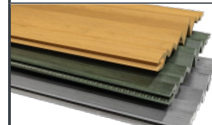

PANEEL SERRA
270 x 35 mm
L: 160,2 / 180,5 / 210 cm

INGWER
LORBEER
SEL GRIS



EDELSTAHLRIEGEL
L: 177,3 cm

Edelstahl



EINLEGELEISTE
L: 177 cm

GCC HOLZart

ZAUNFELD VALERIA

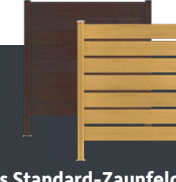

Set für ein geschlossenes Standard-Zaunfeld (max. 200 x 184 cm) enthält: 8 Paneele

Set für ein offenes Standard-Zaunfeld (max. 200 x 184 cm) enthält: 7 Paneele, 2 Einschubleisten

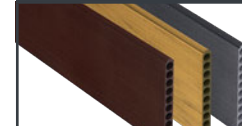

PANEEL
235 x 25 mm
L: 193 cm

INGWER
VARIA GRAU
VARIA SCHOKOSCHWARZ

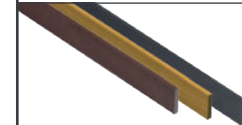

EINSCHUBLEISTE
34 x 6 mm
L: 220 cm



KOMPRIBAND
20 x 2-6 mm
L: 400 / 1.300 cm

Schaumstoff, grau



PFOSTENKAPPE
Ø 90 mm

Edelstahl

ZAUNFELD ASCANIA







Individuelle Zusammenstellung des Zaunfelds (max. 190 x 185 cm)



RIEGEL RECHTECKIG
40 x 112 mm
L: 178,6 cm

LAVABRAUN
SCHIEFERGRAU

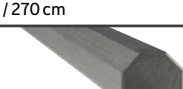
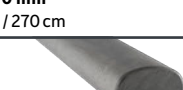
PFOSTEN

VARIANTE	FARBE UND BESONDERHEITEN
 RUND Ø 90 mm L: 220 / 270 cm	LAVABRAUN SCHIEFERGRAU
 QUADRATISCH 90 x 90 mm L: 220 / 270 cm	
 ACHTECKIG 90 x 90 mm L: 220 / 270 cm	Pfosten müssen separat zu den Zaunfeldern erworben werden.
 OVAL 60 x 90 mm L: 220 / 270 cm	
 VALERIA 100 x 100 mm L: 220 / 270 cm	INGWER VARIA GRAU VARIA SCHOKOSCHWARZ

TOR AUGUSTA



Set für ein Standard-Tor (112 x 270 cm) enthält: Zarge, Torrahmen, Torfüllung (3 Paneele, inkl. Paneelhalter), Beschläge, Einsteckschloss, Schrauben

ACHTUNG:
Zarge kraftschlüssig mittels 5 Schrauben M8 x 80 pro Seite mit dem Pfosten verbinden und danach gemeinsam einbetonieren.

GCC **HOLZart**

Pfosten und Riegel sind wie der Zaun ASCANIA aus GCC HOLZart gefertigt.

GCC **HARZart**

Die Paneele unseres LIMES Zaunsystems sowie die Pfosten VALERIA bestehen aus GCC HARZart.

BEFESTIGUNGSMATERIAL



GRUNDPLATTE
120 x 140 mm
inklusive Schrauben M8 x 80, verzinkt

25 JAHRE
GARANTIE GEGEN VERROTTUNG*

*25 Jahre Garantie gegen Verrottung der Pfosten im Erdreich.



Häufig gestellte Fragen

Welche Vorteile haben megawood® Terrassendielen gegenüber Holzterrassendielen?

In unserem Werkstoff vereint sich das Naturprodukt Holz mit innovativer Polymer-Technologie zu einem Holzwerkstoff mit folgenden Vorteilen:

- keine Verletzungsgefahr durch Splitterbildung
- widerstandsfähiger gegen mechanische Beschädigungen
- kein Streichen und Ölen notwendig
- kein Vergrauen wie Holz
- Möglichkeit zur 100%igen stofflichen Wiederverwendung nach der Nutzungsdauer
- u. v. m. – nachzulesen unter www.megawood.com/gute-gruende

MATERIALGESUNDHEIT

Warum wird auf PVC verzichtet?

Die Antwort ist ganz einfach: PVC (Polyvinylchlorid) und seine Zusatzstoffe stehen im Verdacht, die Gesundheit von Mensch und Tier sowie die Umwelt erheblich zu beeinträchtigen. Deshalb sind sie auf der Banned List von Cradle to Cradle® gelistet. Wir setzen ausschließlich auf Rohstoffe, die nicht im Verdacht stehen, gesundheitsschädlich oder umweltschädlich zu sein.

Was ist der Unterschied zu WPC-Produkten?

Wir werden oft gefragt, was der Unterschied zwischen unseren megawood® Terrassendielen und WPC-Dielen ist.

Bei megawood® steht die Holzfaser im Mittelpunkt, die Produkte zeichnen sich durch einen weltweit einzigartig hohen Anteil an Holzfasern aus. Wir verwenden nur so viel Polymere und Additive wie unbedingt notwendig ist. Durch Herstellernachweise und Laboranalysen wird sichergestellt, dass die Produkte keine Inhaltsstoffe enthalten, die auch nur in Verdacht stehen, gesundheits- oder umweltschädlich zu sein, belegt durch Cradle to Cradle Certified® Gold.

Was sind die Vorteile von massiven megawood® Terrassendielen gegenüber Hohlkammerdielen?

Die massive Bauweise unserer Dielen garantiert Langlebigkeit und Formstabilität. Durch das Vollprofil ist gewährleistet, dass Nässe nicht in Hohlkammern eindringen und Frostschäden verursachen kann. Auch Insekten finden in den Dielen keine Nistmöglichkeit. Die Umsetzung gestalterischer Details wie Schräg- oder Rundschnitte sind mit Massivdielen optisch schöner umzusetzen.

Wie lange hält eine megawood® Terrasse im Durchschnitt?

Unsere Erfahrung nach über 20 Jahren zeigt, dass eine megawood® Terrasse sehr langlebig ist. Seit 2006 befinden sich Dielenmuster in der künstlichen Schnellbewitterung/QUV und haben noch ihre volle Funktionsfähigkeit. Das entspricht in etwa einer natürlichen Bewitterungszeit von 175 Jahren. Damit können wir auf eine langjährige Qualität und Haltbarkeit unserer Terrassendielen vertrauen.

Wie kann ich megawood® Produkte entsorgen?

Unsere Produkte sind so designt, dass sie nicht entsorgt werden müssen. Sie können Ihre megawood® Produkte am Ende Ihrer Nutzungszeit bei jedem megawood® Händler abgeben, der am Rücknahmesystem teilnimmt. Sie erkennen diesen am „Recycling“-Symbol in unserer Online-Händlersuche. Alternativ können Sie Ihr Projekt auch im megawood® Rücknahmesystem registrieren.

→ Weitere Informationen zum Rücknahmesystem finden Sie im Magazin auf Seite 18.

PLANUNG UND VERARBEITUNG

Wie kalkuliere ich den Materialbedarf für meine megawood® Terrasse?

Mit unserem megaplaner^{3D} können Sie Ihre persönliche Terrasse individuell planen. Montageablauf und Materialliste inklusive! Mithilfe der dazugehörigen individuellen Planungsnummer kann Ihr Fachhändler anschließend ein maßgenaues Angebot aus Ihrer Planung erstellen.

→ planer.megawood.com

Wo kann ich megawood® Produkte kaufen?

Wir vertreiben unsere Produkte ausschließlich über den Holzfachhandel. Welcher Fachhändler in Ihrer Nähe megawood® anbietet erfahren Sie unter:

→ www.megawood.com/haendler

Muss man bei der Bearbeitung etwas beachten?

megawood® Dielen und Konstruktionshölzer können wie Hartholz bearbeitet werden. Die Werkstoffvariante GCC HOLZart kann sogar vollflächig geschliffen oder gehobelt werden. Beim Werkstoff GCC HARZart empfehlen wir jedoch keine vollflächige Bearbeitung, da dieser noch dichter und härter ist und es zu einem schnelleren Verschleiß der Werkzeuge kommen kann.

WITTERUNG UND PFLEGE

Wie verhält sich das Material bei Bewitterung?

In den ersten Monaten nach der Verlegung durchlaufen die Dielen aufgrund der natürlichen Witterungsverhältnisse eine Farbentwicklung. Dabei kann der Farbton je nach Dielenart entweder heller oder dunkler werden.

Mehr Informationen dazu finden Sie unter

→ www.megawood.com/farben

Können Flecken entstehen?

Wie bei allen Materialien sind Flecken durch verschiedenste Einwirkungen manchmal nicht zu verhindern. Viele verschwinden mit der Zeit durch Sonne und Regen. Bei stärkeren Verschmutzungen empfehlen wir unsere Reinigungsmittel.

Ein ausreichendes Gefälle in Längsrichtung der Dielen ist zu empfehlen, um das Wasser stets vom Deck weg zu führen. Somit wird der Dreck aus der Umwelt von der Fläche getragen und Sie verringern die Ablagerungen von organischen Substanzen, vermeiden Wasserflecken und Staunässe.

→ Weitere Informationen zur Reinigung finden Sie im Produkteinleger auf Seite 24.

Wo kann ich Produktmuster bestellen?

Über ein Anfrageformular auf unserer Website können Sie Musterstücke kostenfrei bestellen. Den Link zum Formular finden Sie hier:

→ www.megawood.com/muster

Was ist bei der Montage meiner megawood® Terrasse zu beachten?

Zu beachten sind die allgemeinen Planungsgrundsätze, Hinweise und Richtlinien entsprechend unseres Bauplans. Diesen können Sie im Servicebereich unserer Website herunterladen.

→ www.megawood.com/downloads

Können einzelne Dielen bei Bedarf im Terrassendeck ausgetauscht werden?

Ja, einzelne Dielen können bei Bedarf im Terrassendeck ausgetauscht werden. Bei Beschädigungen, Brandflecken etc. ist es aber nicht notwendig, die Dielen auszutauschen, diese können mechanisch im Deck bearbeitet werden. Dies ist einer der Vorteile unserer homogen durchgefärbten megawood® Terrassendielen gegenüber co-extrudierten Produkten.

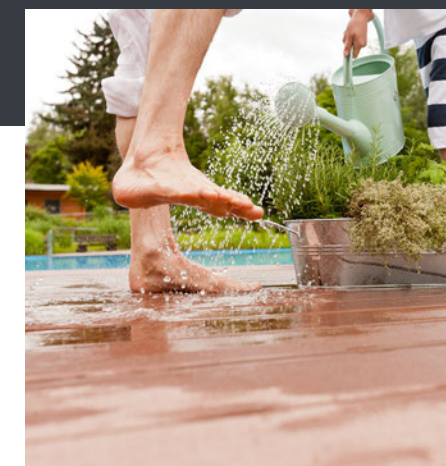

Welchen Einfluss hat Sonneneinstrahlung, Chlor- oder Salzwasser?

Unsere Produkte speichern Wärme besser als Holz, heizen sich aber deutlich weniger auf als Naturstein, Beton oder Keramik.

Salzwasser oder chloriertes Poolwasser hinterlassen keinerlei dauerhafte Auswaschungen oder Ausbleichungen auf den Dielen. Lehnen Sie sich also ganz entspannt zurück! Und sollten Sie doch etwas tun wollen, achten Sie auf die regelmäßige Reinigung Ihrer Terrasse. So entstehen weniger sichtbare Gebrauchsspuren.

Müssen die Dielen geölt oder gestrichen werden?

Ein regelmäßiges Ölen, Lasieren oder Streichen der Oberflächen ist bei unseren megawood® Terrassendielen nicht notwendig.

www.megawood.com



RUTSCHHEMEND



SCHWER
ENTFLAMMBAR



abZ

0%

GEFÄLLE



SCHUTZPOLITUR



Einen megawood® Fachhändler in Ihrer Nähe finden Sie unter nebenstehendem QR-Code oder unter www.megawood.com/haendler

Herausgeber: NOVOTECH Trading GmbH & Co. KG, Siemensstraße 31, 06449 Aschersleben, Deutschland
Änderungen vorbehalten. Farben und Grafiken können drucktechnisch bedingt abweichen.
Stand: 1. Auflage 07-2026 | DE

Ein echter Eyecatcher auf dem megawood® Sonnendeck an der Bergstation der Seilbahn Thale sind die Möbel aus unserem Holzwerkstoff GCC HOLZart. Die als Sonderanfertigung hergestellten Stücke laden zum Verweilen ein und sind durch ihr hohes Eigengewicht sturmfest. Haben auch Sie Interesse an individuell angefertigten Sitzelementen für Ihren Außenbereich? Melden Sie sich gerne bei uns!





„Die Anforderungen
meines nachhaltigen
Konzepts wurden
mit megawood®
ganzheitlich erfüllt.“

NICO HÜLKENBERG

Der Formel-1-Rennfahrer ist ein großer Fan von GCC und hat sich gemeinsam mit Freund Oliver Bartsch bei der Sanierung der Kupfersiefer Mühle für megawood® entschieden. Die heutige Eventlocation vereint Geschichte mit Innovation und ist ein gern besuchter Ort.



ZAUN ASCANIA
Pfosten rund,
Riegel rechteckig,
Farbe Lavabraun



PFOSTEN RUND
mit Seilführung,
Farbe Lavabraun



RHOMBUSPROFIL
Farbe Varia Braun

SIGNUM TERRASSENDIELE
offene Fuge, Farbe Muskat





Die ganze Story und weitere Fotos finden Sie unter nebenstehendem QR-Code oder unter www.megawood.com/kupfersiefermuehle

Ein lebendiger Ort für Generationen.

Die Eventlocation Kupfersiefer Mühle liegt eingebettet in ein einzigartiges Landschaftstal mit idyllischen Wanderwegen, mitten im Naturschutzgebiet bei Köln. Nico Hülkenberg und sein Freund Oliver Bartsch waren von den historischen Gemäuern und Gebäuden aus dem Jahr 1783 so angetan, dass sie sich kurzerhand entschlossen, die alte Wassermühle zu kaufen und unter strengen Denkmalschutzaufgaben und mit nachhaltigen sowie ressourcenschonenden Materialien zu sanieren. Wichtig war ihnen dabei, den Charakter des historischen Ensembles zu erhalten.

Bewusst fiel die Wahl auf unseren Werkstoff GCC, der alle Anforderungen erfüllt und zudem problemlos mit dem feuchten Klima des Waldgebiets rund um die Kupfersiefer Mühle zurechtkommt.



RHOMBUSPROFIL
Farbe Varia Braun

„Wir haben uns bewusst für GCC von megawood® entschieden, weil dieser Werkstoff die gewünschten Eigenschaften des ‚Green Buildings‘ erfüllt. Die Kupfersiefer Mühle liegt mitten im Wald, in einem sehr feuchten Gebiet und dank des GCC-Holzwerkstoffes haben wir hier gar keine Probleme. Das Material hat außerdem eine sehr lange Beständigkeit und am Ende der Lebensdauer nimmt megawood® seinen GCC-Werkstoff wieder zurück und stellt daraus neue megawood® Produkte her.“

Mit viel Leidenschaft, Liebe zum Detail und Engagement verwandelten Hülkenberg und Bartsch die Kupfersiefer Mühle in einen Ort der Begegnung. Hier finden heute neben Tagungen und Events auch Hochzeiten, Firmenfeiern und Geburtstagsfeste statt. Das außergewöhnliche Ambiente verdankt die Location nicht zuletzt dem natürlichen Charme der megawood® Produkte!

„Unsere Kinder und Enkelkinder sollen diesen Ort erleben und mitgestalten können.“

Dass Nachhaltigkeit bei der Sanierung an oberster Stelle stand, zeigt sich an jeder Ecke. Gekonnt verschmilzt die einzigartige Historie mit zeitgemäßen Elementen und wird ergänzt durch ein durchdachtes Gesamtkonzept für den Betrieb. Unsere megawood® Produkte fügen sich darin nahtlos und optimal ein.

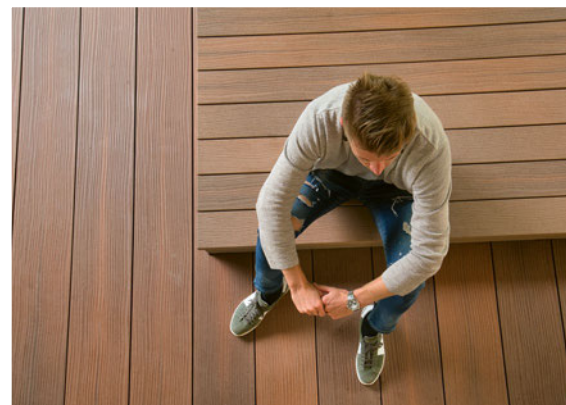

SIGNUM TERRASSENDEIELE
offene Fuge, Farbe Muskat



Unser Werkstoff im Hartetest: Videos und Fotos zum megawood® Koi-Test finden Sie unter nebenstehendem QR-Code oder unter www.megawood.com/haertetest

„GCC ist einfach unverwustlich – ein richtig geiler Werkstoff“

OLIVER ROGGISCH

Der Handballweltmeister von 2007, sportlicher Leiter der Rhein-Neckar-Lowen, langjahriger Teammanager der deutschen Handballnationalmannschaft und seit 2024 DHB-Botschafter ist hart im Nehmen. Mit GCC hat er ein Material gefunden, das seinen Anspruchen gerecht wird. Fur uns macht er den Hartetest.



ZAUN
Sonderanfertigung, Farbe Sel Gris / Schiefergrau

DYNUM TERRASSENDIELE
Farbe Nigella

Widerstandsfähiger Werkstoff für alle Fälle.

Nicht nur für Sport kann sich Oliver Roggisch begeistern, auch für die Kois in seinem Teich schlägt sein Herz höher. Damit der Bereich um das Wasser und der Rest des Gartens gepflegt aussehen, hat der Handballer lange nach einer Lösung gesucht: „Ich habe vorher alles probiert, was es auf dem Markt gibt – Bangkirai ist so das Bekannteste. Nach einem halben Jahr war es schon leicht gewölbt und sah nicht mehr wirklich gut aus.“
Mit megawood® Dielen aus GCC ist das anders:

„Da verzieht sich gar nichts, die liegen wie `ne Eins, von der Qualität her top. Optisch schön.“

2016 hatte der Profisportler die DYNAM Terrassendiele im Farbton Nigella in unserem megawood® Magazin gesehen. Seitdem liegt die Diele als Abdeckung auf dem Bürstenfilter seines Koiteichs – der ultimative Härte-test! „Die Dielen haben einen Abstand von 20 cm zum Wasser, das nie kälter als 16 Grad ist.

Das heißt, wir haben das ganze Jahr über Feuchtigkeit von unten und von oben haut die Sonne drauf. Im Sommer können das schon mal bis zu 40 Grad werden“, so der Koi-Fan.

„Die Temperaturunterschiede und Feuchtigkeit von unten, das macht kein Hartholzbrett mit.“

Unseren widerstandsfähigen Dielen aus GCC können selbst starke Temperaturschwankungen nichts anhaben. Sie halten der Witterung mit Bravour stand und bleiben jahrelang schön.

Auch die empfindlichen Fische fühlen sich hier wohl, denn megawood® steht für Materialgesundheit. Der ökologische Werkstoff erfüllt alle Ansprüche an Materialgesundheit und ist somit unbedenklich für die edlen Tiere. So bleiben die Koikarpfen gesund und schwimmen weiter munter durch den Teich.

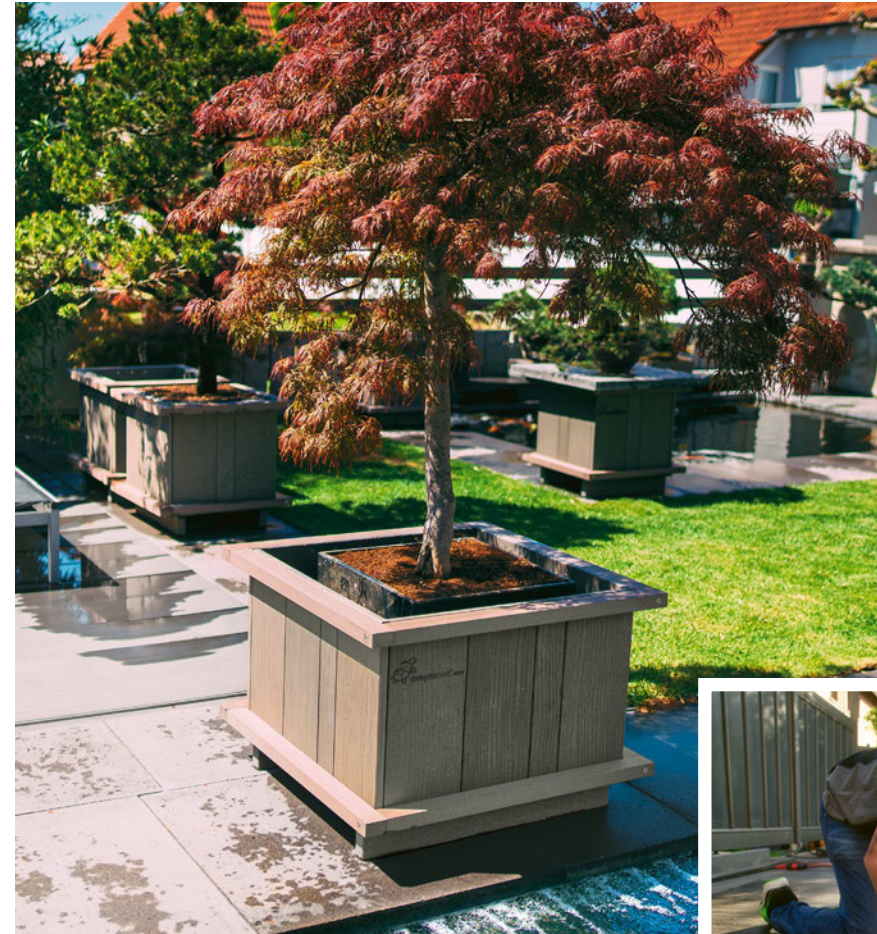

PFLANZKASTEN
Sonderanfertigung,
Farbe Schiefergrau / Lavabraun

DYNAM TERRASSENDIELE
Farbe Nigella

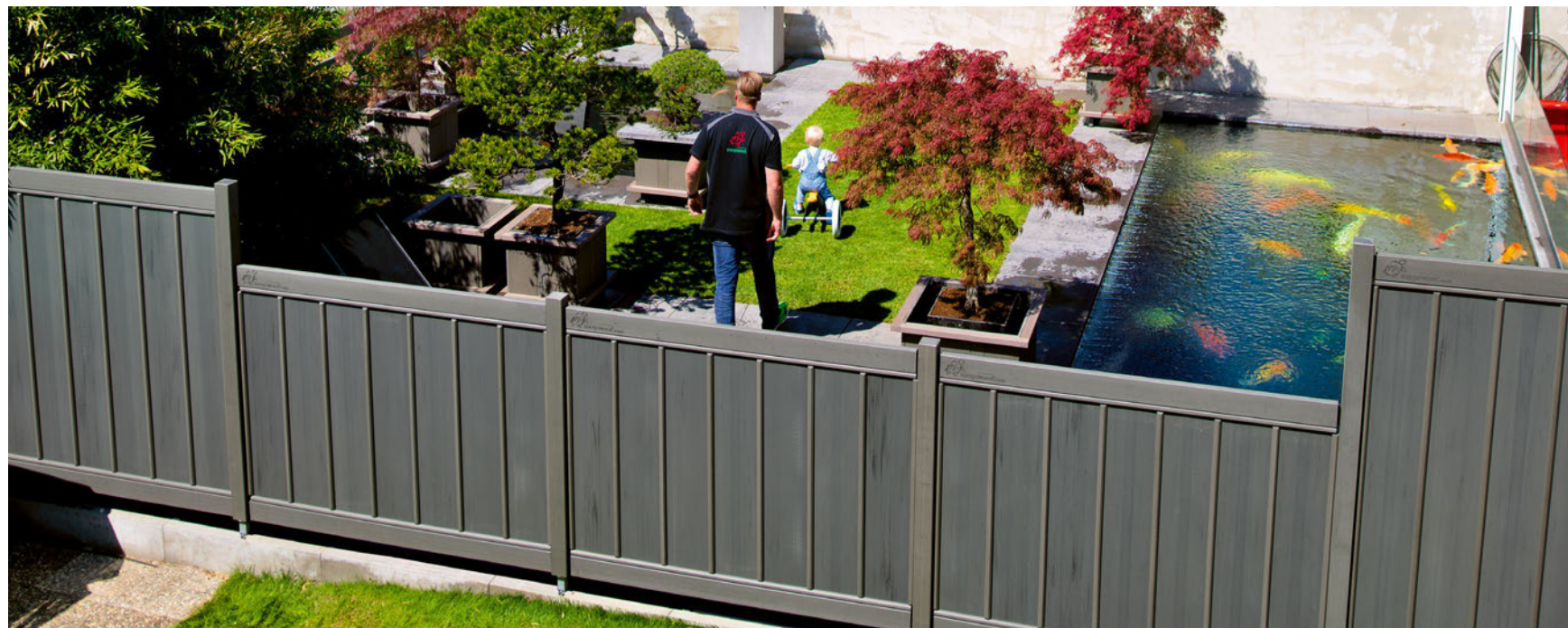

„Mit allem, was megawood® baut, bin ich top zufrieden und es sieht einfach gut aus.“

Weil er von der langlebigen Qualität so überzeugt ist, finden sich in Roggischs Garten neben den Dielen um seinen Koiteich auch Pflanzkübel, unser Zaunsystem, eine Überdachung und ein Sandkasten. Unser umfangreiches Konstruktionsholzsor-timent ist dabei gerade für individuelle Bauten im Außenbereich bestens geeignet – die Farben und Formen sind auf das Terrassen- und Zaunsortiment abgestimmt.

ZAUN
Sonderanfertigung,
Farbe Sel Gris / Schiefergrau



Die ganze Story und weitere Fotos finden Sie unter nebenstehendem QR-Code oder unter www.megawood.com/roggisch



„Das Produkt versucht nicht, etwas zu sein. Es ist etwas Eigenes.“

Neo Rauch ist Maler, „Erstbesiedler“ des Kunststandortes Baumwollspinnerei und stolzer Besitzer einer lorbeergrünen megawood® Terrasse. Das ist jedoch nicht immer so gewesen. Stattdessen blühten auf dem Fabrikdach zunächst Schnittlauch und Holunder, die im Verlauf der Zeit einer Holzterrasse wichen.

„Diese ging dann den Weg alles Irdischen, wurde morsch und kaum noch betretbar – einfach nicht mehr sicher.“

Deshalb hat sich Neo Rauch hilfeschend an megawood® gewendet. Und das mit Erfolg! Das stufenweise installierte Terrassendeck passt sich ideal den Unebenheiten des alten Fabrikdaches an und überzeugt Neo Rauch mit seiner besonderen Haptik und Optik. Er sagt: „Das Produkt als solches ist mir schon deshalb sympathisch, weil es nicht versucht, eine vegane Knackwurst zu sein. Sondern es ist einfach etwas, was sich nicht näher bestimmen lässt. Es ist etwas Eigenes. Es ist weder Holz, noch Stein, noch Plast... man kann es gar nicht richtig benennen. Es fasst sich auf jeden Fall gut an.“

Diese Eigenheit und die besondere Haptik beruhen auf der Zusammensetzung unseres Materials. Durch sie entwickelt GCC eine angenehme, einzigartige Oberfläche, deren Vollwertigkeit und Natürlichkeit im Gegensatz zu beschichteten Produkten auch fühlbar ist. Für jemanden wie Neo Rauch, der eine enge Bindung zur Natur hat, also genau richtig.

„Mein heimischer Garten und die ‚Werkstatt-Terrasse‘ sind meine sicheren Pole, zwischen denen ich mich bewege.“

Von seiner individuellen megawood® Terrasse aus lässt der Maler regelmäßig den Blick über die Stadt schweifen. Die Eindrücke, die er dabei sammelt, verarbeitet er im Anschluss in seinen Bildern.



Neo Rauch ist ein international erfolgreicher und viel beachteter deutscher Maler aus Leipzig und gilt als einer der bedeutendsten Vertreter der Leipziger Schule. Sein Atelier und Schaffensort befindet sich in der ehemaligen Leipziger Baumwollspinnerei, die heute als Kunststandort genutzt wird.

LITUM® TERRASSENDIELE
Farbe Lorbeer
*Weiterentwicklung mit zusätzlichen Eigenschaften zur Terrassendiele DYNUM (Produkteinleger S. 22)



ZAUN
Sonderanfertigung, Farbe Lorbeer

BÄNKE UND TISCH
Sonderanfertigung, Farbe Lorbeer



Die Ausgangslage auf dem Dach war prekär. Nach nur 10 Jahren war die bestehende Holzterrasse morsch, brüchig und schlichtweg nicht mehr sicher.



Mehr Informationen zur Aussichtsplattform finden Sie unter nebenstehendem QR-Code oder unter www.megawood.com/harz

Ein Platz zum Verweilen. Ein Material für die Zukunft.

Der Hexentanzplatz an der Bergstation der Seilbahn in Thale ist ein Touristenmagnet. Die Aussicht in den Harz mit Blick Richtung Brocken und Wurmberg ist einmalig. Jetzt ist dieser besondere Fleck Erde um eine Attraktion reicher: Ein megawood® Sonnendeck mit Liegen lädt zum Verweilen und Erholen ein. Gebaut wurde das Deck mit Dielen unserer DELTA Serie, die aus unserer Werkstoffvariante GCC HARZart gefertigt werden. Die Einführung dieses einzigartigen Materials – ein Meilenstein in der Geschichte von megawood®



War nur noch die Frage nach den Models zu klären: Wer war in der Lage, megawood® als Marke authentisch zu repräsentieren und würde es schaffen, unsere Werte glaubhaft und emotional zu transportieren? Wie so oft lag nicht nur das Gute nah, sondern auch die Antwort.

Als Geschäftsführer Holger Sasse die spontane Idee hatte, die Models innerhalb der Belegschaft zu casten, setzte er diese auch sofort in die Tat um und fragte als erstes seine langjährige Mitarbeiterin und Leiterin der Buchhaltung, ob sie und ihre Familie sich vorstellen könnten, die Gesichter des Magazins zu werden.

Kathleen Jorde musste nicht lange überlegen. Als engagierte, eng mit dem Unternehmen verbundene Mitarbeiterin war sie neugierig auf das Sonnendeck. Gemeinsam mit ihrem Mann und den drei Kindern ging es deshalb nur wenige Tage später hoch hinauf zur Live-Begutachtung samt Fotoshooting. Wie es der Zufall so will, ist Stefan Jorde passionierter Hobbyfotograf und hielt den Ausflug der Familie selbst mit der Kamera fest.



GCC HARZart

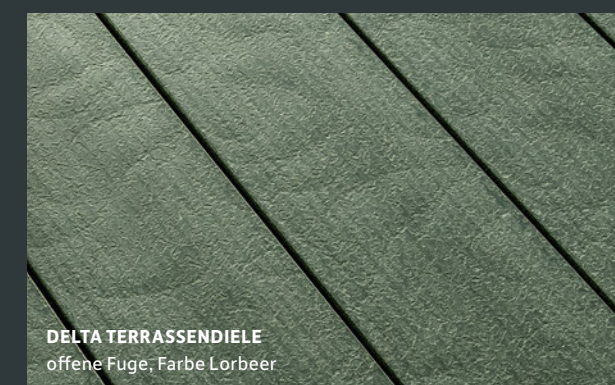

DELTA TERRASSENDIELE
offene Fuge, Farbe Lorbeer

„Ich bin seit 2011 Mitarbeiterin bei megawood® und gleichzeitig auch Fan der Marke. Während dieser Zeit kamen auch unsere drei Kinder zur Welt. Auf die Unterstützung durch meinen Arbeitgeber konnte ich jederzeit zählen – die Vereinbarung von Familie und Beruf war eine ganz natürliche Entwicklung. Als mich die Anfrage für das Fotoshooting erreichte, musste ich nicht lange überlegen. Dass mein Mann den Part hinter der Kamera übernehmen durfte, war das i-Tüpfelchen.“

KATHLEEN JORDE



Der Harz, eines der schönsten deutschen Mittelgebirge mit in Teilen noch unberührter Natur, liegt nur wenige Kilometer vom Produktionsstandort Aschersleben entfernt, wo alle megawood® Produkte entwickelt und gefertigt werden. Genau dort, im geografischen Herzen Deutschlands, wollten wir unsere DELTA Terrassendielen inszenieren und die Nutzung regionaler Wertschöpfungsketten sowie die Verbundenheit und Verantwortung gegenüber Umwelt, Mitmenschen und Mitarbeitenden sichtbar machen.

Die Bergstation der Kabinenbahn zum Hexentanzplatz wurde schnell als perfekte Location ausgemacht. Da Frau Groll, geschäftsführende Gesellschafterin der Seilbahnen Thale GmbH, und ihr Team dem Bau eines Sonnendecks sehr aufgeschlossen gegenüberstanden, konnte das Projekt bereits im Mai 2022 umgesetzt werden. Aufgrund der Wettervorhersage musste der Aufbau in nur wenigen Tagen erfolgen – kein Problem mit dem durchdachten VARIO FIX Unterkonstruktionssystem.

PERFEKT FÜR STARKE BEANSPRUCHUNG UND HÄRTESTE BEWITTERUNG

Unsere neue Werkstoffvariante GCC HARZart wird aus mindestens 50 % Holzanteil und bis zu 30 % wiederaufbereitetem Kunstharz gefertigt. Letzteres wird zum Beispiel aus ausrangierten Windkraft-Rotorblättern aufbereitet und verleiht den Produkten, die wir aus GCC HARZart fertigen, eine sehr dichte und extrem robuste Oberfläche. Auch starke Beanspruchung und Witterung können dem Material wenig anhaben – jahrzehntelang. Mit diesen besonderen Eigenschaften ist GCC HARZart der ideale Werkstoff für hochfrequentierte Flächen in stark bewitterten Bereichen.

Detaillierte Informationen zu unserer Werkstoff-Variante GCC HARZart finden Sie ab Seite 14.



DYNUM TERRASSENDIELE
offene Fuge, Farbe Cardamom



„Das Material ist sehr cool, rutschfest und sieht richtig gut aus.“

ELLEN HERRMANN, REDAKTIONSLEITERIN

Robustes Material auch für Großveranstaltungen.

Tanzende und springende Menschen, ausgelassene Stimmung an lauen Sommerabenden: Über den Dächern der Stadt Halle wurden schon so einige Feste gefeiert. Auf der großzügigen Dachterrasse des Funkhaus Halle, u. a. für die Radiosender 89.0 RTL und Radio Brocken, finden neben Redaktionskonferenzen und Brainstormings auch Hörerpartys statt.

„Stars wie Sarah Connor und Joris haben hier schon Konzerte für das Radiopublikum gegeben.“

LOUISA NOACK, MODERATORIN BEI 89.0 RTL

Idealer Einsatzort für unsere megawood® DYNUM Diele! Als zertifizierte, schwer entflammare Terrasse erfüllt sie alle Anforderungen an den Veranstaltungsbetrieb. Denn sie ist speziell für den gewerblichen Einsatz konzipiert. Wie bei allen Produkten aus GCC entstehen keine gefährlichen Splitter und die Dielen sind rutschhemmend. So steht einer Party auf der Terrasse nichts mehr im Wege.

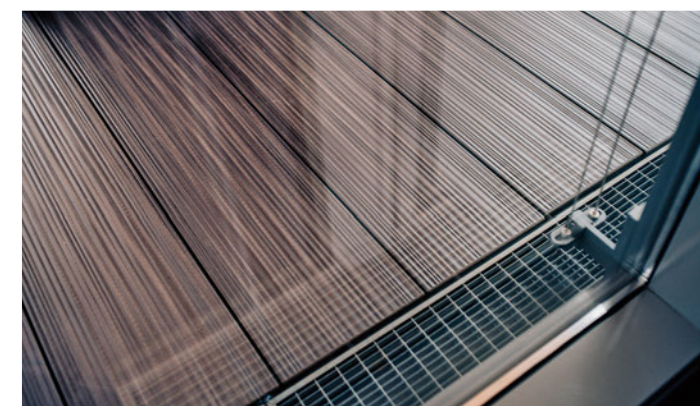
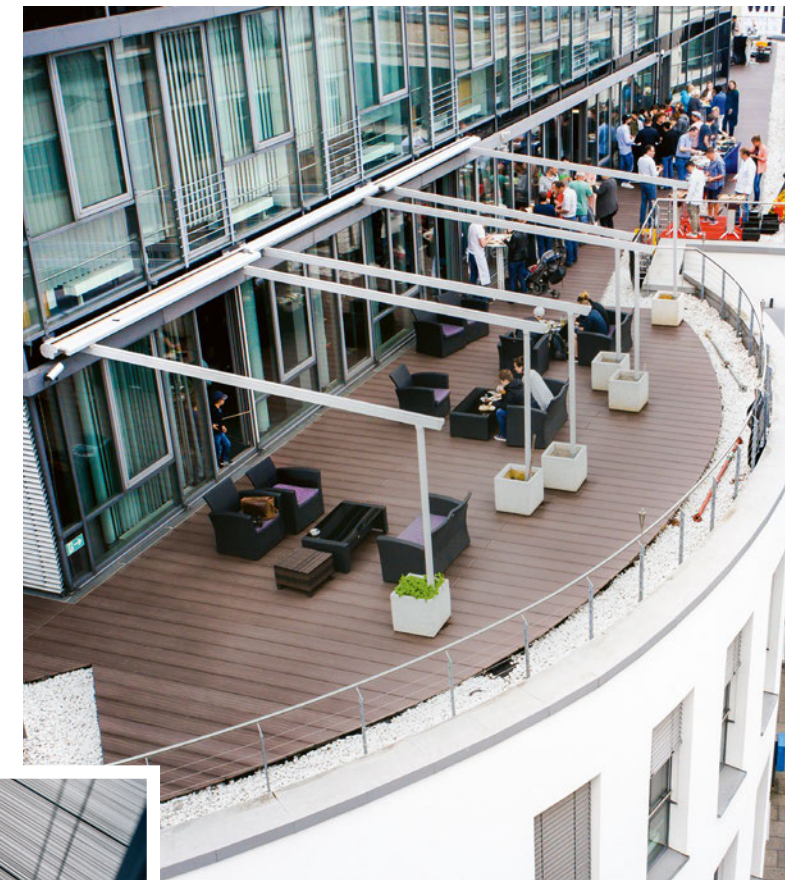

Die ganze Story und weitere Fotos finden Sie unter nebenstehendem QR-Code oder unter www.megawood.com/funkhaus

„Ich weiß, was drinnensteckt!“

Frei von gefährlichen Splintern und Schadstoffen

Als langjähriger megawood® Mitarbeiter weiß Tino Früchtl aus erster Hand, wie GCC gefertigt wird und was in unserem hochwertigen Material steckt. Er kennt die extremen Labortests, die die Dielen regelmäßig bestehen, und ist von den vielen GCC-Vorteilen so sehr überzeugt, dass er sich und seiner Familie guten Gewissens den Traum vom eigenen megawood® Deck erfüllte.

Zwei Dinge standen dabei im Vordergrund: die Natürlichkeit und die Sicherheit des Materials. Die naturnahe Oberfläche fühlt sich an wie Holz, ist aber frei von gefährlichen Splintern. Zudem ist unser Material gesundheitlich unbedenklich und sogar für die Spielzeugherstellung zugelassen. Dass GCC farbbeständig und selbst bei Nässe rutschhemmend ist, waren weitere gute Gründe für Tino Früchtl, sich eine megawood® Terrasse zuzulegen!



„Meine Anforderungen an die neue Terrasse wurden mehr als erfüllt.“

TINO FRÜCHTL

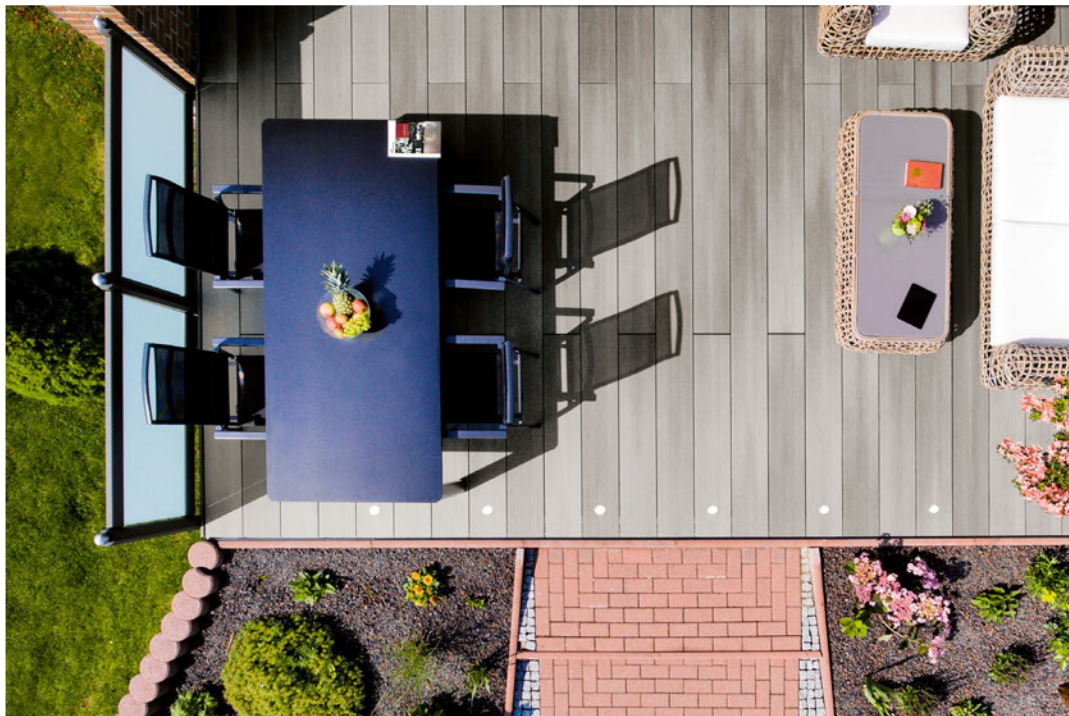

SIGNUM TERRASSENDEIELE
offene Fuge, Farbe Tonka

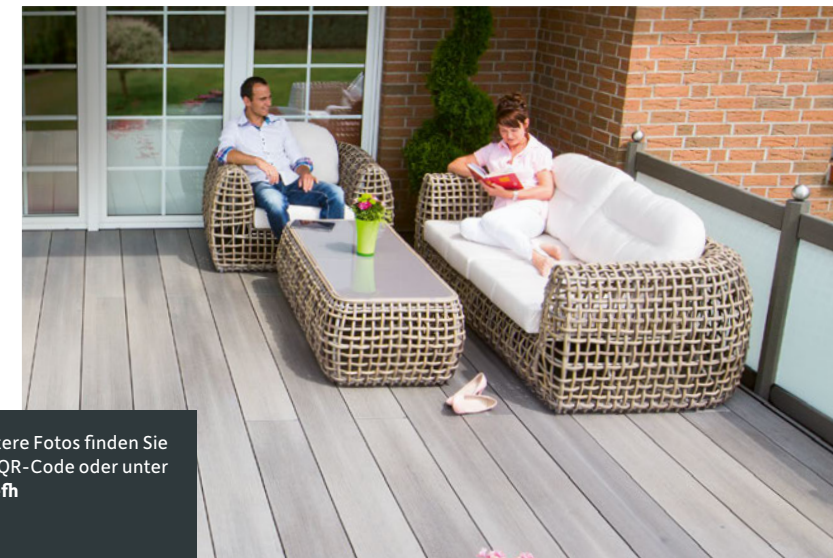

Die ganze Story und weitere Fotos finden Sie unter nebenstehendem QR-Code oder unter www.megawood.com/efh



Die ganze Story und weitere Fotos finden Sie unter nebenstehendem QR-Code oder unter www.megawood.com/lindenhof

Vom Türgriff bis zum Eierbecher – hier ist alles aus GCC.



Der Lindenhof in Aschersleben ist ein Ort mit Geschichte. 1893 als Schulhaus erbaut, folgte 100 Jahre später die private Nutzung als Gaststätte mit Pension sowie als Altenpflegeheim. Um die Räumlichkeiten nach der letzten Nutzung vor einem Leerstand zu bewahren, ergriff GCC-Entwickler Holger Sasse die Initiative. Er kaufte das Gebäude, in dem er einst zur Schule gegangen war, und hauchte ihm neues Leben ein.

WO NACHHALTIGKEIT ERLEBBAR WIRD

Um den Lindenhof in das heutige Seminarhotel zu verwandeln, waren 2014 zunächst umfangreiche Umbauarbeiten sowie ein Anbau notwendig. Seither verfügt der Lindenhof über 20 Zimmer. Im Innen- und Außenbereich des Hotels können viele verschiedene Einzel-Anwendungsmöglichkeiten unseres Werkstoffs hautnah erlebt werden.

MÖBEL
Sonderanfertigung,
verschiedene Farben



Gäste des Lindenhofs treffen bei ihrem Aufenthalt auf eine oft unerwartete Formgebung des bearbeiteten Werkstoffs. Schon beim Empfang erhalten sie einen warmen Eindruck der Fassadenverkleidung und werden von dem aus GCC gefertigten Türgriff und der GCC-Türverkleidung am Haupteingang begrüßt. Weitere Einrichtungsgegenstände wie Stühle, Tische, Schränke und Saunabänke sorgen für noch mehr inspirierende Momente.

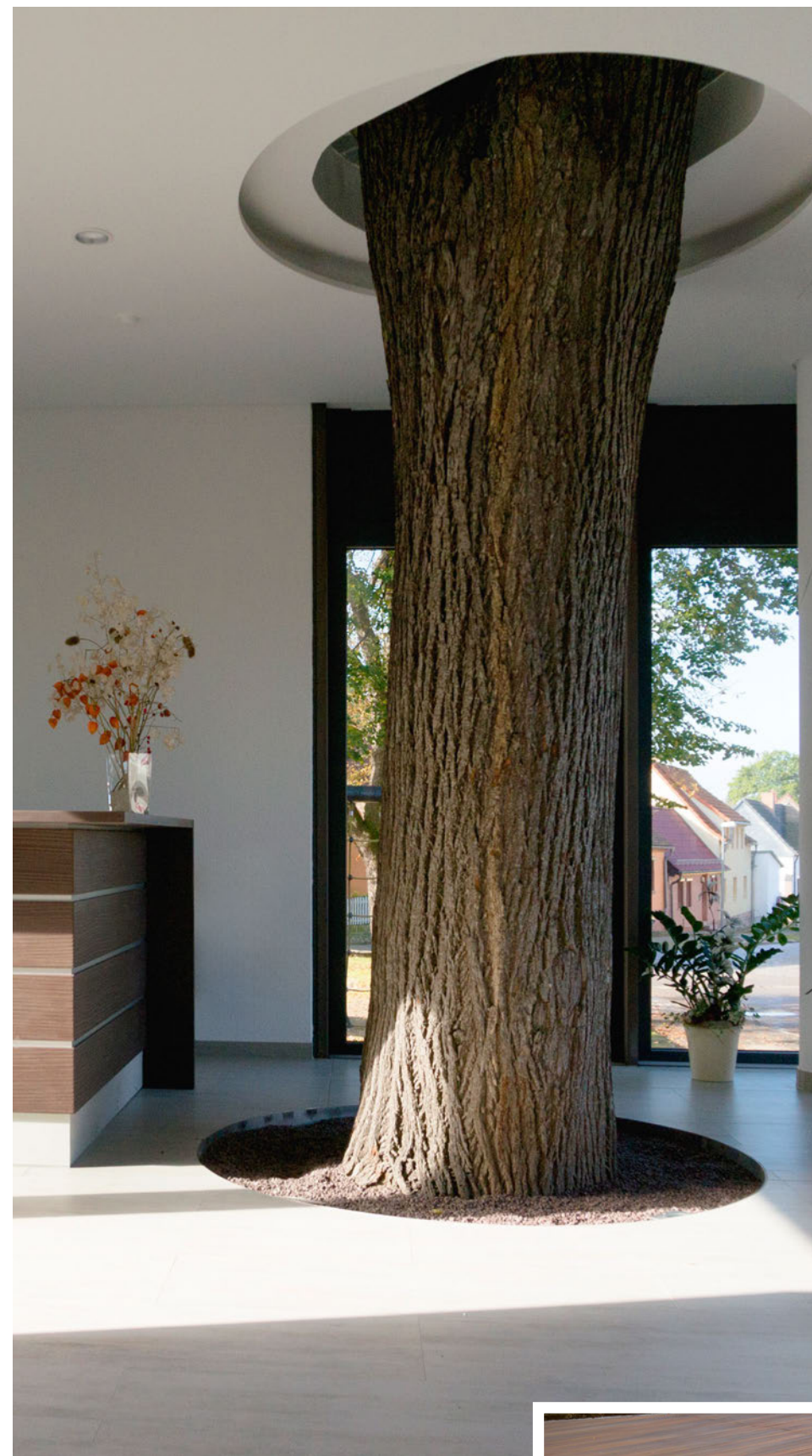

„Die Möglichkeiten sind nahezu unbegrenzt.“

ARMIN JUNGHANNS,
LANGJÄHRIGER PROJEKTENTWICKLER

Armin Junghanns unterzieht seine Ideen im Lindenhof dem Härtestest des Alltags und weiß: „Erlaubt ist, was gefällt.“

Im Hinblick auf die ökologischen Aspekte des Materials verweist der langjährige Anwendungstechniker und Schulungsleiter auf die Philosophie von megawood® und sagt:

„Für uns wird kein Baum gefällt.“

Ein Versprechen, das wörtlich genommen wird, wie der Lindenhof beweist. Statt die hundertjährigen Bäume auf dem Grundstück im Zuge der Umbauarbeiten zu fällen, wurden diese von uns in die Architektur integriert. Ein Baum ist nun sogar ständiger Bewohner des Hotels. Neben Hochbeet, Zaun und Terrassendeck aus GCC zeigen wir mit ihm eindrucksvoll, wie nachhaltiges Leben aussehen kann.

HOCHBEET
Sonderanfertigung,
Farbe Tonka



SIGNUM TERRASSENDIELE
offene Fuge, Farbe Muskat

BANK
Sonderanfertigung,
Farbe Muskat und
Schiefergrau





Mehr Aufbautipps finden Sie unter
nebenstehendem QR-Code oder unter
www.megawood.com/handwerk

Auf die richtige Verarbeitung kommt es an.

Wenn sich jemand bestens mit unseren Produkten auskennt, dann ist das Patrick Stark. Er ist u. a. verantwortlich für den Praxisteil der Schulung der megawerker – durch uns zertifizierte Händler und Handwerker, die Profis für die Verarbeitung und Montage sind! Er weiß genau, welche Vorteile unser Werkstoff GCC für die Bearbeitung mit sich bringt und wie die daraus gefertigten megawood® Produkte verarbeitet werden. Täglich gehen viele Meter durch seine Finger. „Früher habe ich mit Holz gearbeitet, hatte ständig Splitter in den Händen. GCC ist genauso gut zu verarbeiten wie Holz – aber robuster, frei von lästigen Splittern und vor allem langlebig.“

EIN DURCHDACHTES SYSTEM

„Besonders lange lässt sich die eigene Terrasse genießen, wenn der sach- und fachgerechte Unterbau vernünftig ist.“ Laut Patrick Stark ist die fachgerechte Verarbeitung Voraussetzung dafür, dass die Produkte halten, was sie versprechen. Er empfiehlt die Unterkonstruktion unseres durchdachten megawood® Terrassensystems. „Die Montage ist bequem und sehr schnell: Einfach die Höhe der VARIO FIX Füße einstellen, Balken einklicken und die Dielen mit dem Zammer unsichtbar verrasten.“ Eine 60 m² große Dachterrasse ist so in nur 48 Stunden aufgebaut. „Die Systemkomponenten machen den Aufbau der megawood® Produkte so unkompliziert. Alles ist aufeinander abgestimmt und aus einer Hand.“ Durch die ausgeklügelte Unterkonstruktion VARIO FIX ist eine perfekte, punktuelle Anpassung des Gefälles auch auf unebenem Untergrund möglich.



Patrick Stark, Leiter der Anwendungstechnik und seit 2024 Leiter des Schulungswesens, der unsere Produkte regelmäßig dem Praxistest unterzieht, schätzt an megawood® besonders das durchdachte und leicht zu verarbeitende System, das hinter den verschiedenen Produkten steckt. Ein Beispiel: Der „Zammer“, eine Eigenentwicklung von megawood®, ermöglicht ein einfaches und sicheres Fixieren der Rastklammern auf den Konstruktionsbalken.

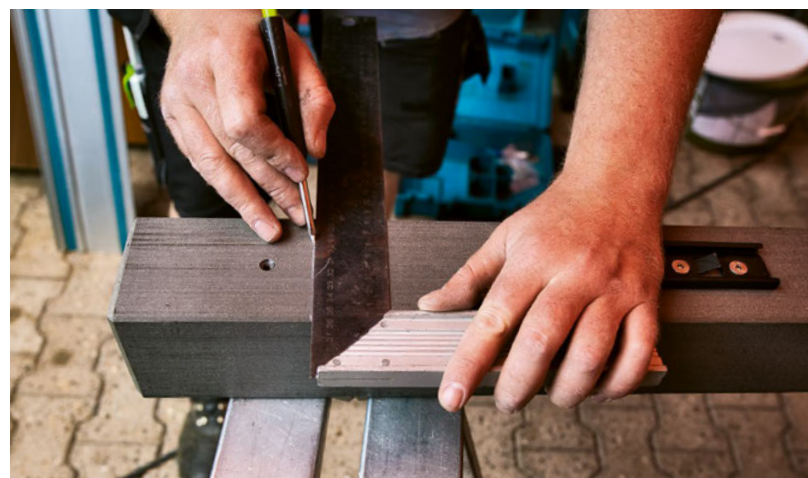
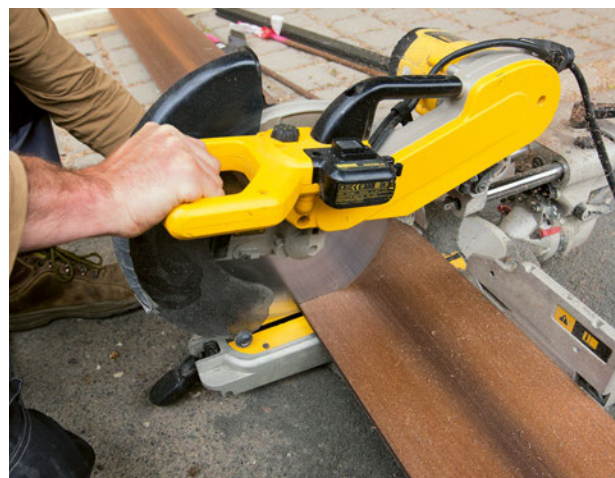

„Es macht Spaß, ein so gut durchdachtes System zu verbauen“ findet Patrick Stark. Und das gilt nicht nur für unsere Terrassen. Auch das Zaunsystem ist mit dem innovativen Riegelverbinder schnell zusammenzuklicken – alles passend für die verschiedenen Pfostenvarianten. „Mit dem Konstruktionsholzprogramm wird das Sortiment komplett. Mit den Bohlen können auch stark belastete Konstruktionen wie Treppen, Stege oder Dächer gebaut werden.“



GCC **HOLZart**

Der beeindruckende Holzfasernanteil von bis zu 75 % macht unser robustes Material GCC HOLZart genauso verarbeitbar wie Hartholz. Egal, ob sägen, bohren, schleifen oder hobeln – mit den gängigen Werkzeugen zur Holzverarbeitung bringen Sie den durchgängig homogenen Werkstoff in die gewünschte Form.

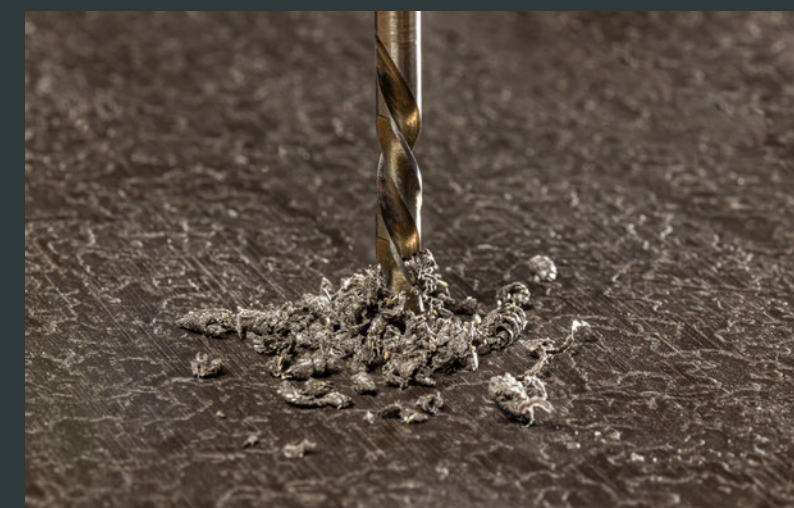

GCC **HARZart**

Durch den Anteil an Kunstharzen, z. B. aus recycelten Windkraft-Rotorblättern, weist GCC HARZart spezifische Eigenschaften auf. Es ist dichter und härter, was zu einem stärkeren Verschleiß der Werkzeuge führt. Der durchgängig homogene Werkstoff kann umlaufend gefast werden. Jedoch empfehlen wir keine vollflächige Bearbeitung der Oberfläche wie Hobeln, Bürsten, Schleifen.





MÜHELOS AUCH IM SCHWIERIGEN GELÄNDE

Unser Zaunsystem bringt Lebendigkeit in den Außenbereich, kann ganz nach Ihren Wünschen angepasst werden und meistert auch schwieriges Gelände problemlos. Gleichen Sie bis zu 10 % Steigung einfach mit dem Zaunfeldset mit Edelstahlriegel aus und vermeiden Sie dadurch Schrägschnitte an den Paneelen.

**ZAUNELEMENT AUGUSTA
MIT EDELSTAHLRIEGEL**
Paneel Fluctus, Farbe Sel Gris

ZAUN ASCANIA
Pfosten quadratisch, Riegel rechteckig,
Farbe Schiefergrau

Unser LIMES Zaunsystem – so lebendig wie Ihr Garten.

Das LIMES-Zaunsystem setzt attraktive Akzente in jedem Garten und überzeugt mit verschiedenen Vorteilen. Es folgt mühelos dem Gelände, kann auch in schwierigem Terrain eingesetzt werden und lässt sich mit Steigungen, Nischen und Toren bauen.

Die Planung erfolgt am einfachsten mit unserem Zaun-Konfigurator. Anschaulich und unkompliziert hilft Ihnen die Browseranwendung bei der Umsetzung Ihres Vorhabens.

ZAUNELEMENT VALERIA
Paneel und Pfosten Valeria,
Farbe Ingwer



AUF IHRE GARTEN-BEDÜRFNISSE ANGEPASST

Ob gewellt oder glatt, Sichtschutz oder Zaun – die natürlich marmorierten Paneele, Pfosten und Riegel sind in verschiedenen Farben erhältlich und in der Rahmenausführung frei kombinierbar. Um die Paneele für Sichtschutz und Zaun miteinander zu verbinden, stehen Ihnen der innovative Riegelverbinder von megawood®, spezielle Paneelhalterungen sowie alternativ der Edelstahl-Zaunriegel zur Verfügung. Selbstverständlich bieten wir Ihnen verschiedene Zaunvarianten und -serien auch im Komplettsset und vorkonfektioniert an. Hier wählen Sie einfach den Zaun aus, der sich in Ihrem Garten am besten macht.

ZAUNELEMENT AUGUSTA
Paneel Fluctus, Farbe Lorbeer,
Pfosten quadratisch, Farbe Schiefergrau

**DETAILLIERTE INFORMATIONEN
ZU DEN EINZELNEN ZAUN-
VARIANTEN KÖNNEN SIE DEM
PRODUKTEINLEGER AB SEITE 32
ENTNEHMEN!**

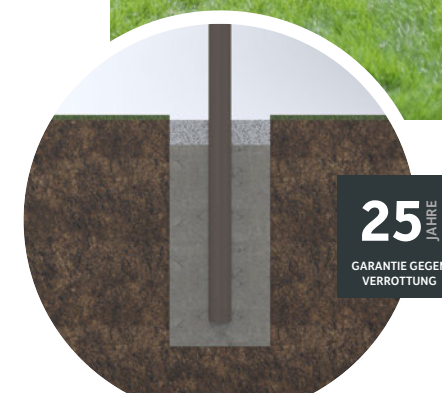

25
JAHRE
GARANTIE GEGEN
VERROTUNG

25 JAHRE GARANTIE GEGEN VERROTUNG IM ERDREICH

Die verschiedenen Pfostenvarianten können direkt in den Boden einbetoniert werden und versprechen hohe Stabilität und Langlebigkeit. Darauf geben wir Ihnen unser Wort und 25 Jahre Garantie gegen Verrottung im Erdreich.



Unbegrenzte Möglichkeiten: Mit unserem Konstruktionsholz kann jedes Ihrer Gartenprojekte unkompliziert und farblich passend zu Ihrer megawood® Terrasse umgesetzt werden. Lassen Sie Ihrer Kreativität freien Lauf und planen Sie Ihre grüne Oase mit Elementen, die nicht nur optisch ansprechend, sondern auch langlebig und unverwüßlich sind.



TREPPE
Sonderanfertigung,
Farbe Lavabraun



SANDKASTEN
Fertigbausatz,
Farbe Lavabraun

PFOSTEN RECHTECKIG
Sonderanfertigung,
Farbe Schiefergrau



DETAILLIERTE INFORMATIONEN ZU DEN KONSTRUKTIONSHOLZ-SYSTEMELEMENTEN KÖNNEN SIE DER SEITE 36 DES PRODUKT-EINLEGERS ENTNEHMEN!



RIEGEL RECHTECKIG
Sonderanfertigung, in Kombination mit
betonierten Pfosten, Farbe Lavabraun

SITZBANK
Sonderanfertigung,
Farbe Schiefergrau



BANK
Fertigbausatz,
Farbe Naturbraun

STEG
Sonderanfertigung,
Farbe Naturbraun

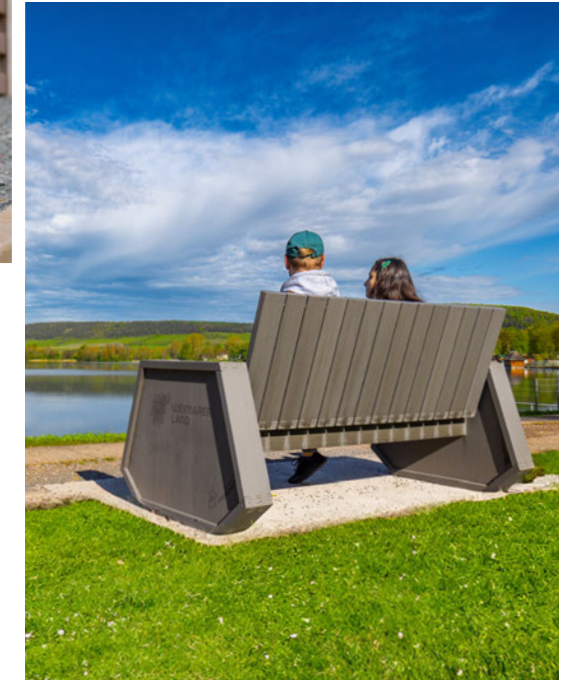

Außengestaltung weiter gedacht.

GRENZENLOSE MÖGLICHKEITEN MIT UNSEREN SYSTEMELEMENTEN

Das stabile, wetterfeste und strapazierfähige megawood® Konstruktionsholz eignet sich perfekt dafür, neue Kreationen zu verwirklichen. Denn alles, was Sie sich vorstellen können, ist mit megawood® auch baubar – vom Klettergerüst für die Kleinen über den Carport bis hin zum Steg für den Gartenteich. Das Konstruktionsholz gibt es farblich passend zu jeder Diele, damit auch das optische Gesamtbild des Gartens stimmt. Sie haben die Idee, wir haben mit GCC den passenden Werkstoff.

VORGEFERTIGTE BAUSÄTZE FÜR IHREN GARTEN

Neben den eigenen Ideen, die Sie mit GCC umsetzen können, gibt es auch vorgefertigte Elemente, mit denen Sie Ihren Außenbereich ohne großen Aufwand aufwerten. Ob Pflanzkübel, Sandkasten oder die Sitzbank als schattiges Plätzchen im Garten – das robuste megawood® Konstruktionsholz ist langlebig und wird Ihnen lange Freude bereiten. Wenn die Kinder einmal zu groß für den Sandkasten sind, kann dieser ganz einfach demontiert werden. Die Einzelteile können zusammen mit anderen Konstruktionshölzern für den Bau neuer Gartenelemente wie z. B. einem Hochbeet genutzt werden. Lassen Sie Ihrer Kreativität freien Lauf!

„Ich kann mit gutem Gewissen
besitzen und genießen!“

DR. MED. SYBILLE KNÖPPLER



ZURÜCKGEBEN IST ZUKUNFT – NIESSBRAUCH IM 21. JAHRHUNDERT

Dr. med. Sybille Knöppler hat sich den Wunsch einer eigenen Feuerstelle im Garten erfüllt und dafür einen Nutzungsvertrag mit megawood® abgeschlossen. Sie hat somit das Recht erworben, die megawood® Produkte 30 Jahre zu nutzen, bevor diese wieder zu 100 % der stofflichen Verwertung zugeführt werden. Sie erklärt: „Ich wollte mit nachhaltigen Materialien arbeiten, die noch über Generationen hinweg weiter genutzt werden können.“

Die in Aschersleben tätige Schmerztherapeutin konnte sich schnell mit unserem Holzwerkstoff identifizieren. Von der virtuellen Planung bis zur hauseigenen Fertigung war sie in den kompletten Prozess eingebunden. Besucht man Dr. Knöppler, sieht man der Nießbraucherin die Begeisterung für ihre Feuerstelle mit der einzigartigen megawood® Rundbank noch immer an. Stolz sagt sie: „Nutzung macht mich glücklich – es ist alles nur geborgt auf dieser Welt und ich bin dankbar, dass ich mit dem Nießbrauchkonzept unsere knappen Rohstoffe schonen kann.“



Die ganze Story und weitere Fotos finden Sie unter nebenstehendem QR-Code oder unter www.megawood.com/niessbrauch



PERGOLA MIT SITZECKE
Sonderanfertigung, Farbe Lavabraun



PICKELBALL SPIELFELD
Sportboden, Farbe Ingwer / Lorbeer



FUSSBALLBANK
Sonderanfertigung, Farbe Schwedenrot



Anwendungsbeispiele und Fotos finden Sie unter nebenstehendem QR-Code oder unter www.megawood.com/konstruktionsholz



Baubar ist, was denkbar ist.

EIN KOPF VOLLER IDEEN

Welch spannende und unglaublich kreative Werke und Ideen uns täglich von allen Seiten erreichen, macht sogar uns manchmal sprachlos. Immer wieder beweisen unsere zufriedenen Kunden, was mit unseren Produkten realisiert werden kann. Da ziehen wir hochachtungsvoll den Hut!

Die unzähligen Anwendungsbeispiele zeigen: Auf dem megawood® Konstruktionsholz in Verbindung mit den Dielen und Zaunelementen kann man nicht nur stehen, sondern auch prima sitzen, liegen oder sogar im Outdoor-Homeoffice arbeiten. All diese Projekte ergeben zusammen ein harmonisches Ensemble: Sie basieren auf unserem einzigartigen Kreislaufwerkstoff und der natürlich-angenehmen Farbpalette unseres Sortiments.

Entdecken Sie inspirierende Kreationen auf unserer Website oder bei Instagram und Pinterest!



@megawood_com



de.pinterest.com/megawood_com

IHRE INDIVIDUELLE ANFRAGE

Wir wissen, wie viel Fantasie in unseren Kunden steckt! Mit dem megawood® Konstruktionsholz aus GCC lässt sich natürlich weitaus mehr herstellen als Dielen und Zäune. Ob Bett, Sitzgruppe, Besteckkasten, Vogelhäuschen, Regal, Treppe, Wippe oder die Wertstofftonneinhausung, es gibt (fast) nichts, was nicht mit unserem Material umgesetzt werden kann. Sie haben Pläne, Visionen, Vorstellungen oder einen Traum, den Sie sich erfüllen möchten?

Wir unterstützen Sie gerne bei der Verwirklichung Ihres individuellen Bauvorhabens. Kontaktieren Sie uns einfach per E-Mail unter info@megawood.com



„Wie gehen wir mit den Dingen um, die wir schon haben?“

PROF. ARNO LEDERER († JANUAR 2023)

DER DIGITALE ARCHITEKTENORDNER

Von Produktspezifikationen über Ausschreibungstexte bis hin zu CAD-Daten: In unserem digitalen Architektenordner finden Sie alles, was Sie benötigen, um erfolgreich mit unserem Holzverbundwerkstoff GCC planen und bauen zu können.



Den Architektenordner zum Download finden Sie unter nebenstehendem QR-Code oder unter www.megawood.com/architekten

Bauen mit Weitblick.

DIE VORTEILE UNSERES WERKSTOFFS IN DER PLANUNG

- Holzwerkstoff für außen
- permanente Verfügbarkeit
- hohe Flexibilität der Bauteilgeometrie
- Passgenauigkeit auch nach Jahren

DIE VORTEILE UNSERES WERKSTOFFS IN DER NUTZUNG

- Steigerung der Wohnqualität
- Verbesserung der Wohngesundheit
- beugt Entsorgungskosten in der Zukunft vor
- neues uneingeschränktes Nutzungsrecht
- Steigerung des Sachwertes der Immobilie
- erfüllt Kriterien für nachhaltiges Bauen und Green Building

Planer und Architekten denken stets in die Zukunft, Innovationen und Neuerungen sind ihr täglich Brot. Unser nachhaltiges GCC vereint alles, was von einem zukunftsfähigen Material erwartet wird.

Unser Produkt steht Ihnen nicht nur permanent und langfristig zur Verfügung, Sie profitieren auch von der enormen Vielseitigkeit der Bauteile. Denn mit Dielen und Zäunen ist bei GCC noch lange nicht Schluss. Kaum eine Geometrie, die sich nicht damit umsetzen lässt – ob Fassadengestaltung oder Deckengewölbe. Sie haben eine Vision vor Augen? Kontaktieren Sie uns, wir sind offen für alles! Lassen Sie sich von der hohen Belastbarkeit und herausragenden Statik des Werkstoffs begeistern.

GCC erfüllt alle Kriterien für nachhaltiges Bauen und Green Building, das sorgt für Zufriedenheit bei Bauherren und Investoren. Die Immobilie erfährt eine enorme Wertsteigerung und durch den abgeschlossenen Nutzungsvertrag entfallen auch die Entsorgungskosten.



Weitere Informationen finden Sie unter nebenstehendem QR-Code oder unter www.asl-architekturtag.de



ASCHERSLEBER ARCHITEKTURTAG

Der Ascherslebener Architekturtag besteht in seiner Essenz aus drei Säulen: Architektur, Industrie und Kunst. Kombiniert man sie, wird ein modernes, nachhaltiges Bauen generationenübergreifend möglich.

Gemeinsam mit Persönlichkeiten aus Architektur und Kunst wurden aktuelle Themen und Perspektiven intensiv diskutiert. Neben dem Geschäftsführer der NOVO-TECH, Holger Sasse, bereicherten der Gründer und Partner von J. MAYER H. und Partner, Architekten mbB, Jürgen Mayer H., der Energieexperte Prof. Dipl.-Ing. Timo Leukefeld sowie der Künstler Neo Rauch die Veranstaltung als Referenten.

Die Teilnehmenden wurden in der Logistikhalle der NOVO-TECH GmbH & Co. KG sowie bei einem Besuch der Neo Rauch Grafikstiftung begrüßt. Ein abwechslungsreiches Programm und hochkarätige Referenten sorgten für eine inspirierende und erkenntnisreiche Veranstaltung.



Geschäftsführer Holger Sasse (im Bild links) dankte Prof. Dipl.-Ing. Timo Leukefeld (rechts) für seinen spannenden Vortrag.



Der lebhafteste Austausch zwischen Experten und Zuhörern förderte die gemeinsame Vision für die Zukunft des grünen Bauens.

Oben: Prof. Dipl.-Ing. Timo Leukefeld weist als Experte für energetisches Wohnen in der Zukunft neue Wege in die Energieautarkie. Links: Architekt Jürgen Mayer H. aus dem international preisgekrönten Architekturbüro Architekten mbB sprach vor den versammelten Gästen. Rechts: Auch das Angebot einer Werksführung, bei der sich die Gäste einen persönlichen Eindruck von der Produktionsstätte verschaffen konnten, wurde rege genutzt.

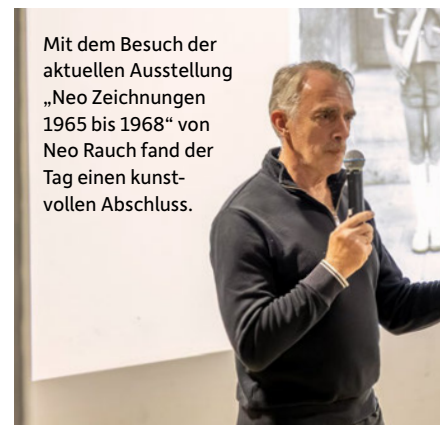

Mit dem Besuch der aktuellen Ausstellung „Neo Zeichnungen 1965 bis 1968“ von Neo Rauch fand der Tag einen kunstvollen Abschluss.





Tablets unterstützen die praxisnahen Kurse. Auf ihnen erlernen die Teilnehmenden u. a. die Bedienung unseres Onlineplaners, legen ihre digitale Prüfung ab und bewerten das Seminar.

PROFISCHULUNGEN VOR ORT

Neue Dinge lernt man am besten, wenn man sie direkt anwenden und erproben kann. Daher bieten wir Ihnen und allen megawood® Interessierten regelmäßig Schulungen an.

In den Seminaren lernen Sie die Grundlagen der megawood® Produktwelt kennen. Auf anschauliche Weise vermitteln wir Ihnen alles, was Sie rund um unsere Produkte wissen müssen – vor allem aber die Verarbeitungs- und Anwendungstechniken sowie Pflegetipps.

Wir freuen uns immer, wenn wir neue Gesichter in unserem Schulungszentrum begrüßen dürfen.



Weitere Informationen zu den Schulungen finden Sie unter nebenstehendem QR-Code oder unter www.megawood.com/schulung

Ein Meisterwerk der Statik.

Betritt man den megawood® Seminarraum „Alte Tischlerei“ in Aschersleben ist Staunen angesagt – und das aus gutem Grund. Hier ragen imposante Säulen in Lorbeer und Ingwer in die Höhe, die in ein mächtiges Wabenmuster übergehen, das die Decke einer Galerie bildet. Das 6,5 m freispannende räumliche Fächertragwerk aus GCC HOLZart entstand im Zuge unserer Umbaumaßnahmen und weist ein entscheidendes Alleinstellungsmerkmal auf: die statische Höhe. Diese beträgt gerade einmal 27 cm und zeigt, was mit dem Holzwerkstoff architektonisch schon heute möglich ist.

Unsere Vision von der flexiblen Anwendung des Werkstoffs wird damit auf beeindruckende Art und Weise lebendig und ist ein weiterer Schritt auf dem Weg zur allgemeinen Berechenbarkeit unseres Werkstoffes. Die Vielseitigkeit unseres Materials wird unterstrichen, und Schulungsteilnehmer erhalten einen ganz neuen Blickwinkel darauf. Generell ist unser Holzwerkstoff bei den Schulungen an allen Stellen hautnah erlebbar. Vom Zwischenboden über die Treppen bis zu den Möbeln besteht alles aus dem robusten Holzwerkstoff GCC. So werden Theorie und Praxis geschickt kombiniert!





Fassadengestaltung neu gedacht.

DAS HIGHLIGHT IHRES GEBÄUDES

Unsere Erfahrungen und Werkstoffvorteile lassen wir nicht nur in Terrassen- und Gartenprodukte einfließen, sondern auch in die moderne Fassadengestaltung. Unser megawood® Fassadensystem setzt neue Maßstäbe bei vorgehängten, hinterlüfteten Fassaden und kann vielseitig durch die Wahl von Farbe, Format und Anbringungsrichtung gestaltet werden. Die Paneele sind witterungsbeständig, langlebig und stark. Mit dem durchdachten und eigens entwickelten Klicksystem ist die Montage rasch, einfach und mit nur wenig Werkzeug möglich.

Mit dem megawood® Fassadensystem verbinden Sie energetisches und ökologisches Bauen mit einer einfachen Montage!

DIE VORTEILE UNSERES FASSADENSYSTEMS

- witterungsbeständig
- stark gegen mechanische Beanspruchung
- vielseitig in der Gestaltung
- rasche und einfache Montage durch ein neuartiges Klicksystem

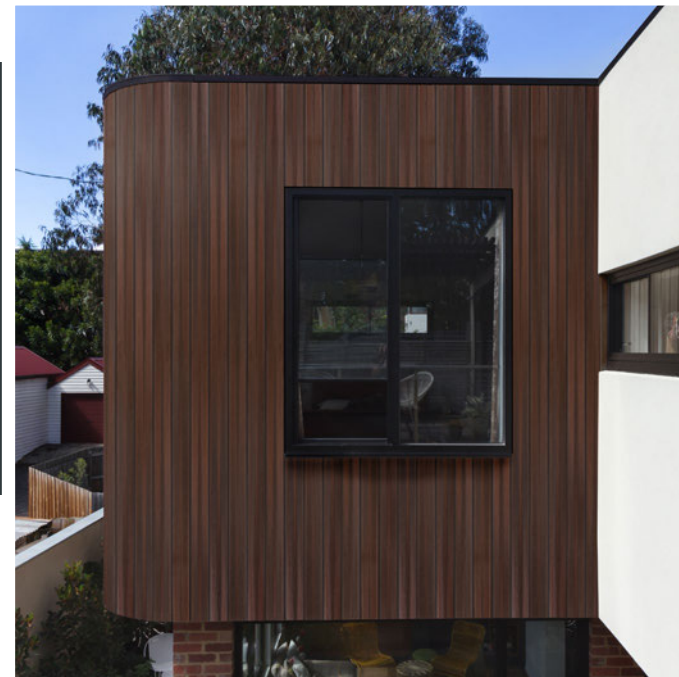

FASSADENPANEEL KARREE
80 mm, Farbe Varia Schokoschwarz

FARBVIELFALT

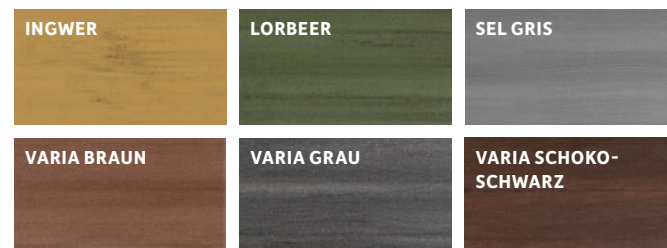

NATUR FASER FASSADE

FASSADENPANEEL KARREE
160 und 240mm, Farbe Ingwer

FASSADENPANEEL KARREE
80 mm, Farbe Varia Grau



SIGNUM TERRASSENDIELE
offene Fuge, Farbe Muskat

Herausgeber: NOVO-TECH Trading GmbH & Co. KG, Siemensstraße 31, 06449 Aschersleben, Deutschland
Konzeption/Gestaltung/Layout/Text: FULLHAUS GmbH, Regensburg
Bildnachweis: C. Wolf, S. Deutsch, T. Lein, T. Gasparini, H. Eichler, S. Jorde, Thomas Ebert, Produktfotografie-24 GmbH, Patrick Stark, Peter Vyge, Burelbach Gardendesign S.à r.l., mrss design GbR, Holz-Speckmann GmbH & Co. KG, FULLHAUS GmbH, toolbox-media UG, AdobeStock, iStock
Änderungen vorbehalten. Farben und Grafiken können drucktechnisch bedingt abweichen.
Stand: 1. Auflage 02/2026 | DE

IHR FACHHÄNDLER

