



*Vielfältig  
Individuell  
Maßgenau*

# ZUSCHNITTPROFI

QUALITÄT IM INNENAUSBAU

Ausgabe 2022





# IHR ZUSCHNITTPROFI ONLINESHOP

## JETZT NOCH KOMFORTABLER

- Sofortige Verfügbarkeit von 150 Dekoren in mehreren Stärken
- Rohspan-, MDF-, Hartfaser-, Massivholz-, Sperrholz-, 3-Schicht- und Schichtstoffplatten in mehreren Stärken und Ausführungen verfügbar
- Schichtstoff beleimte Rohspan-, MDF- und Sperrholzplatten
- CNC – Bearbeitung (Bohren, Fälzen, Fräsen usw,...) mit der neuen 5-Achs Homag Venture BMG311
- Topqualität ab Losgröße 1!
- Auch Kleinaufträge zu Top-Preisen!
- Zubehör und Beschläge zu Top-Preisen!
- Angebotserstellung und Bestellung 24 Stunden am Tag, unabhängig von unseren Öffnungszeiten
- Unterstützung durch Ihre Ansprechpartner im Außen- und Innendienst während der Dienstzeiten
- Bewährte Zustellung durch eigenen Fuhrpark

Wir freuen uns auf eine gute Zusammenarbeit.



# MASSGENAUE ZUSCHNITTE VOM PROFI



# Homag CNC- Bearbeitungszentrum Venture BMG311 5-achsig



Bildquelle: HOMAG Group AG

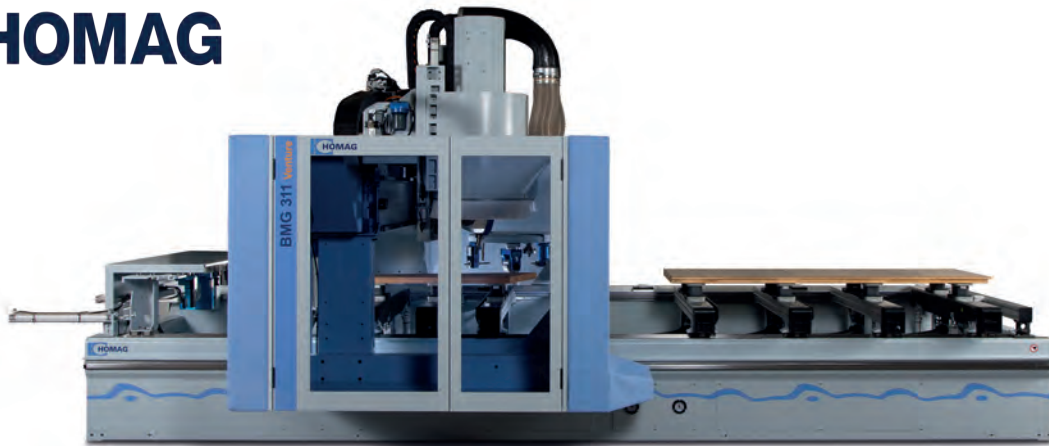

Gehrungen/Schrägen können geschnitten oder gefräst werden  
Schnittbreite max.: 110 mm

Bildquelle: HOMAG Group AG



Werkstücklänge max.: 3300 mm  
Werkstückbreite max.:  
1500 mm mit Kante leimen  
1550 mm ohne Kante leimen  
Bild: Fase anfräsen an eine Tischplatte

Bildquelle: HOMAG Group AG

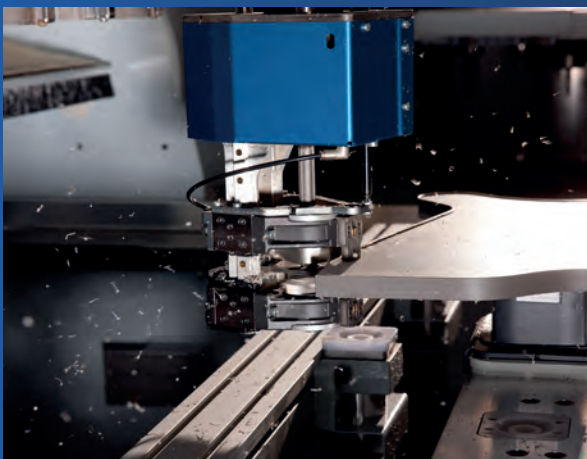

Perfektes Kantenfinish durch getastetes Kombi-Bündigfräs-/Nachputzaggreat

Bildquelle: HOMAG Group AG



Eckiges Ausspitzen einer Glasfalz-Ecke

Bildquelle: HOMAG Group AG

[www.zuschnittprofi.at](http://www.zuschnittprofi.at)



## Homag Plattenaufteilsägen HPP300 + HPL300

**HOMAG**

Bildquelle: HOMAG Group AG



Mit den neuen, hochmodernen und computergestützten Plattensägen schneiden wir bis zu einer Länge von 5610 mm

## Homag vertikales CNC- Bearbeitungszentrum BHX200/D

Mit unserer BHX200/D können wir exakte Bohrungen und Dübelungen garantieren

**HOMAG**

Bildquelle: HOMAG Group AG



## Homag Flächenlager TLF210 + TLF211



Die vollautomatische Beschickung unserer Sägen durch unser Flächenlager verhindert Oberflächenfehler (Kratzer) und erzielt ein perfektes Ergebnis durch verbesserte und schnellere Abläufe

# Materialien im Keplinger ZUSCHNITTPROFI ONLINESHOP

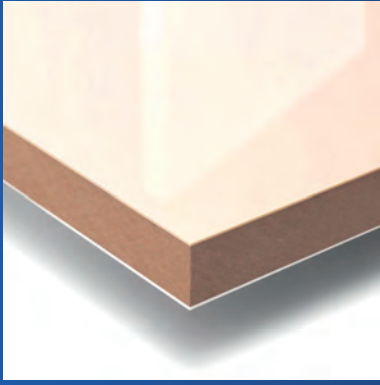

**Rauvisio Brillant – Platten**  
Hochglanzlaminat mit MDF – Träger



**Dekorspan – Platten**  
Egger, Fundermax, Kaindl, Pfeleiderer



**Rohspan – Platten**  
V20, V100/P3



**MDF – Platten**  
MDF Grundierweiß – Platten



**Hartfaser – Platten**  
Roh, Weiß

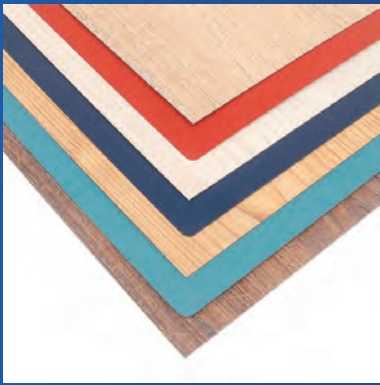

**Schichtstoff – Platten**  
0,8 mm, 1 mm

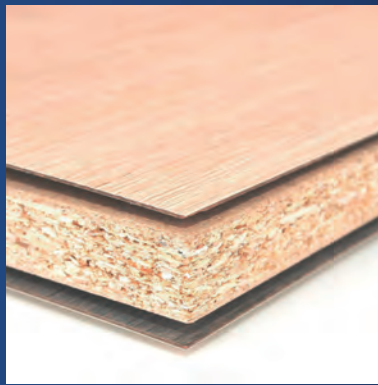

**Platten mit Belag**  
Schichtstoff beleimt

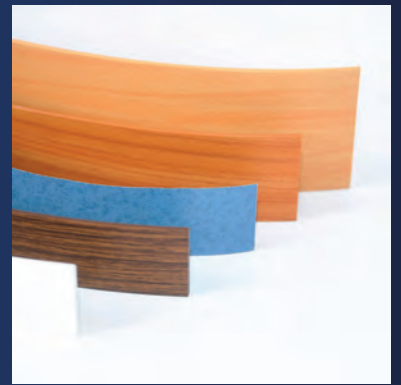

**Kante lose**  
lfm abgerollt



**Massivholz – Platten**  
Fichte



**Sperrholz – Platten**  
Birke



**3-Schicht – Platten**  
Fichte

# MASSIVHOLZLADEN



**Type A Standard**

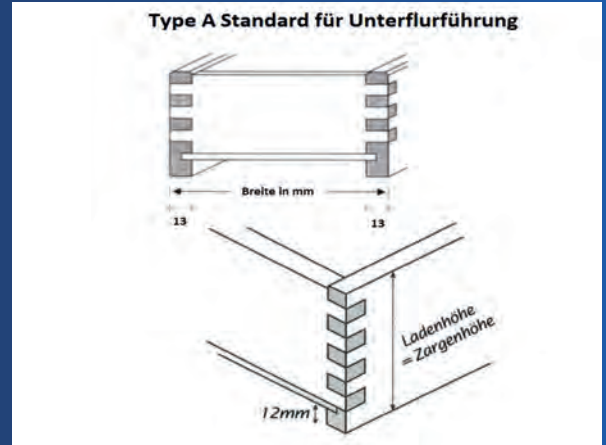

**für Unterflurführung**



**Type C**

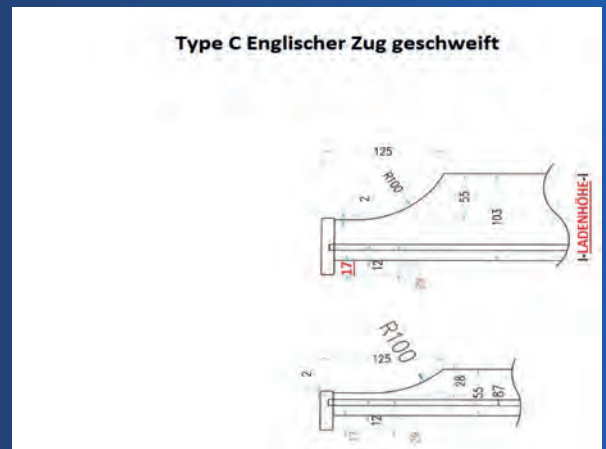

**Englischer Zug geschweift**



**Type E**

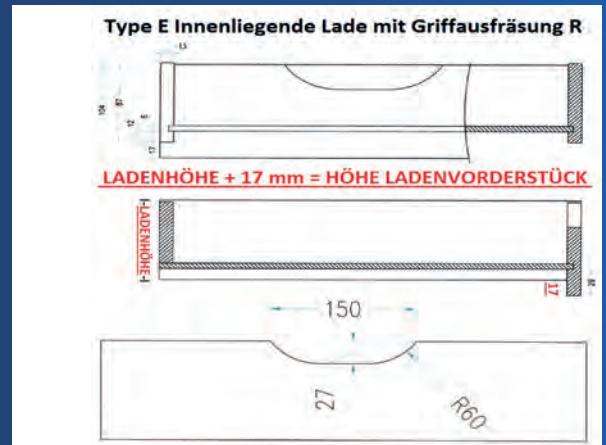

**Innenliegende Lade**

## HOLZARTEN

Ahorn, Birke, Buche hell gedämpft, Buche aus keilgezinkten Platten, Eiche aus keilgezinkten Platten, Eiche, Erle, Esche, Fichte astig, Braunesche, Lärche, Weißbuche, Ami Nuss mit leichtem Splint, Euro Nuss mit leichtem Splint, Zirbe, MDF weiß lackiert (RAL 9010, RAL 9016)

## OBERFLÄCHEN

Roh, lackiert oder geölt

## LADENHÖHEN

Lt. Raster 39/55/71/87/103/119/135/151/167/183/199/215/231/247/263/279/295/311/327/343/359/375/391/407/423/439/455/471/487/503 mm

## LADENBÖDEN

6/7/10 mm Sperrholz/furniert  
7/11 mm MDF furniert  
geklammert oder geschraubt

# BLUM Beschläge



Eckbänder 110°



Mittelbänder 110°  
9,5 mm gekröpft



Innenliegende Bänder 110°  
18 mm gekröpft



Stollenbänder Innenliegend 95°  
mit 3 mm erhöhten Grundplatten



Weitwinkel - Eckbänder 155°  
0-Einsprungscharnier



Weitwinkel - Mittelbänder 155°  
9,5 mm gekröpft



Weitwinkelband Innenliegend 155°  
9,5 mm gekröpft  
mit 9 mm erhöhter Grundplatte





TIP – ON mit Magnet  
Öffnungsunterstützung



TIP – ON mit Puffer  
Öffnungsunterstützung



Ladenführungen Movento  
mit Blumotion



Ladenführungen Movento  
mit TIP - ON

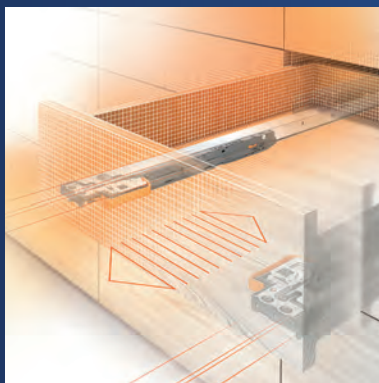

Ladenführungen Movento  
mit TIP – ON Blumotion



Movento Zubehör



Ladenführungen Tandem plus  
Blumotion



Ladenführungen Tandem plus  
TIP – ON



Tandem plus Zubehör

# GRASS Beschlage



Eckbander 110°  
voll aufliegend  
0 mm gekropft



Eckbander 110°  
aufliegend  
3 mm gekropft



Mittelbander 110°  
halb aufliegend  
9,5 mm gekropft



Weitwinkel - Eckbander 160°  
voll aufliegend  
0 mm gekropft



Weitwinkel - Eckbander 160°  
aufliegend  
3 mm gekropft



Weitwinkel - Mittelbander 160°  
halb aufliegend  
9,5 mm gekropft

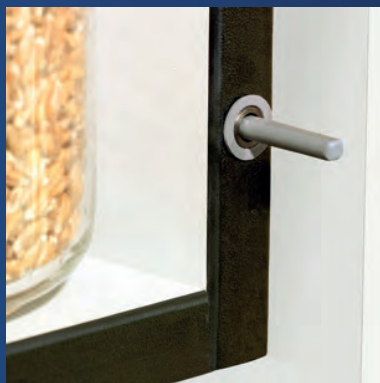

TIPMATIC mit Magnet  
offnungsunterstutzung



Ladenfuhungen Dynapro  
mit Soft - Close



Ladenfuhungen Dynapro  
mit Tipmatic



Ladenfuhungen Dynapro  
mit Tipmatic Soft - Close



Dynapro Zubehor



Sockelverstellfüße  
inkl. Befestigungsgleiter



AXILO Sockelverstellsystem  
inkl. Befestigungsgleiter



Tischbeine  
inkl. Anschraubplatte



Filzgleiter selbstklebend



Kabeldurchlass  
Bohrdurchmesser 60mm, 80mm



Sockelprofil transparent  
mit Dichtlippe



Türanschlagpuffer transparent  
zum Einbohren Ø 5mm



Tablarträger  
mit Grundplatte oder Schraubgewinde



Fächerträger  
zum Einbohren Ø 3mm, Ø 5mm



Kleiderlift

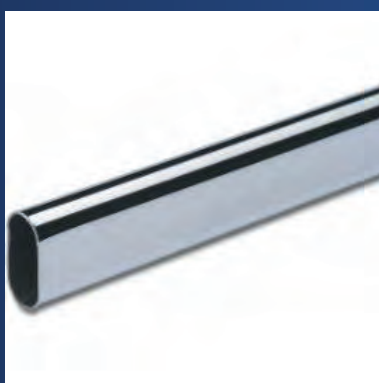

Kleiderstange oval



Kleiderstangen Halterungen  
Seitenwand-, Fachbodenmontage



Schrankaufhänger  
Tragkraft 130 kg /Paar



Schrankaufhänger Schiene



Schrank Aufhängeösen



Torbandschrauben inkl.  
Muttern und Beilagscheiben



Verbindungs-, Montagewinkel  
Eckbankverbinder



Plattenverbinder  
Arbeitsplattenverbinder



Stoßverbindung - Dichtmasse



Schrankverbinder Minifix 15



Verbindungsplättchen



Rillendübel Buche



Montageleisten Fichte  
Vierkanteleisten, Dachlatten, Polsterholz



Holz Distanzklötze Esche  
80 x 20 mm, 2/3/4/5/6 mm



Kunststoffreiniger  
Lackpflege



Politur und Pflegemittel  
für lackierte helle Möbel



Politur und Pflegemittel  
für lackierte dunkle Möbel



Reinigung und Pflegemittel  
für geölte Möbel



Leim- und Klebstoffreste  
Entferner



Niederdrucksprüher  
Für Riepe Reiniger, lösungsmittel-  
und säurehaltige Flüssigkeiten  
geeignet



TESA Allzweckabdeckband  
Schwach gekrepptes Papierabdeckband



TESA PVC-Klebeband  
Universell einsetzbares Klebeband

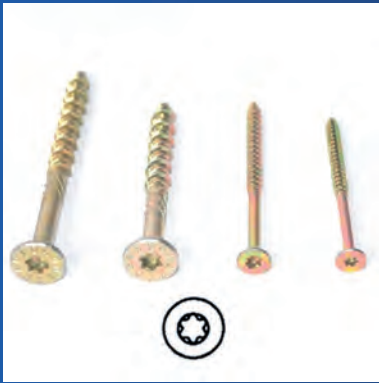

Spanplattenschrauben  
Torx, gelb verzinkt

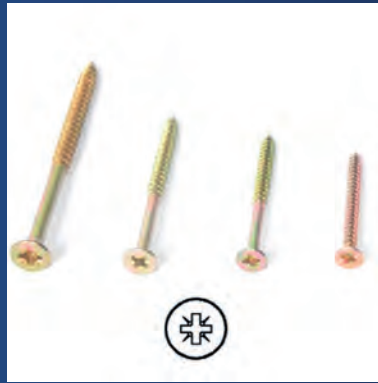

Spanplattenschrauben  
Pozidriv (Kreuzschlitz), gelb verzinkt



Spanplattenschrauben  
Torx, weiß verzinkt



Spanplattenschrauben  
Pozidriv (Kreuzschlitz), weiß verzinkt



Spanplattenschrauben  
Torx, Edelstahl A2



Spanplattenschrauben  
Pozidriv (Kreuzschlitz), Edelstahl A2

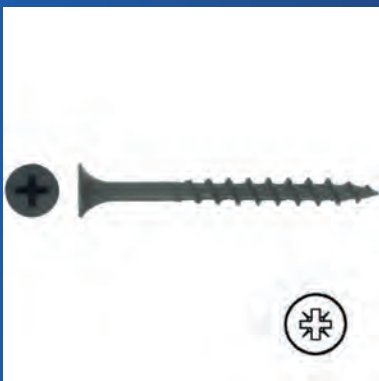

Gipskartonschrauben  
Schnellbauschrauben



Systemschrauben



Griffschrauben  
Tellerkopfschrauben



Nylondübel



Nylondübel Quattro

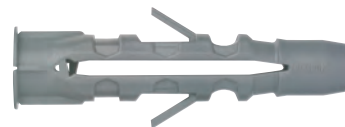

Multidübel

TOX – Tri Allzweckdübel  
ohne KappeTOX – Trika Allzweckdübel  
mit KappeGipskartondübel  
Jet – Plug, Fiber - Jet



PU - Faserleim



Konstruktionsklebstoff



PU Montagekleber S21



Kraftkleber S80  
dauerelastisch



Injektionsmörtel VM-Multi Plus  
VM - Multi Plus 2-K



Ersatz Statikmischer  
für Injektionsmörtel



Holzleim D3



Gezahnte Leimspachtel



Acryl S10  
Weiß



Struktur Acryl S11  
Weiß



Premium Maleracryl S20  
Weiß



Sanitärsilikon Acetat S17  
Transparent, Weiß, Grau, Schwarz,  
Braun, Hellgrau



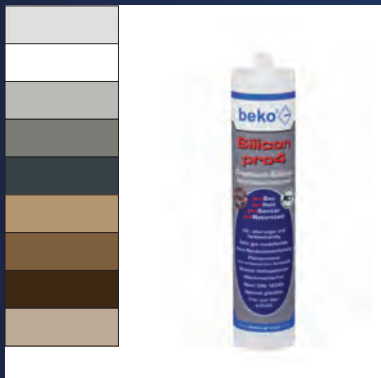

Premium Stein und Bau Silikon  
Transparent, Weiß, Zementgrau,  
Betongrau, Anthrazit, Hellbraun,  
Mittelbraun, Dunkelbraun, Nussbaum



Ersatz Kartuschendüse,  
Verschlusskappen und  
45° Winkelgelenke  
für Standartkartuschen



Kartuschenschneider



Profi Kartuschenpresse



Fugenspachtel Set



1K Montageschaum S27



2K Montageschaum S28



1K Pistolenschaum S29



Montagepistole für PU Schaum



Schaumpistolenreiniger S25

# NOTIZEN

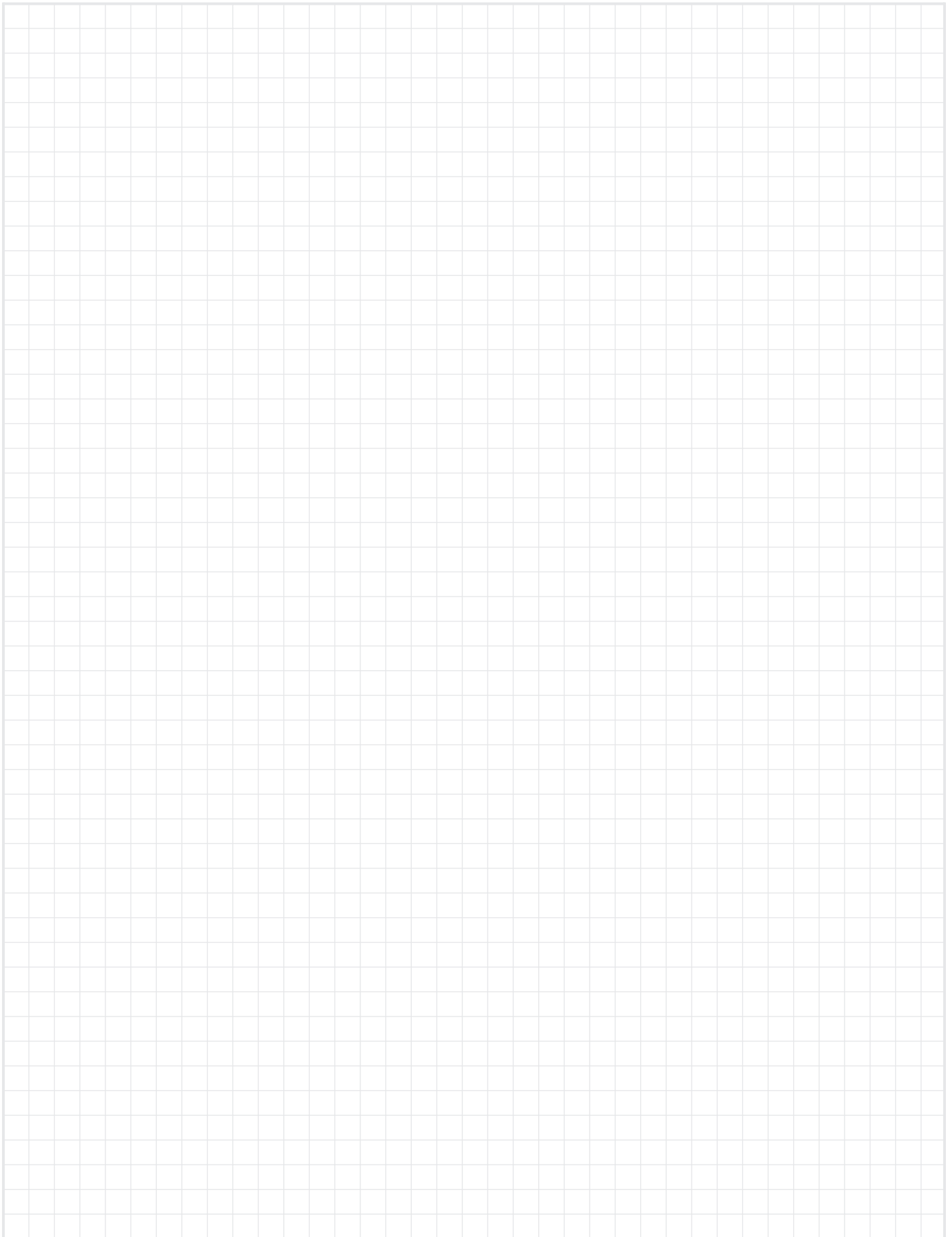

# NOTIZEN



Wir sind für Sie da!

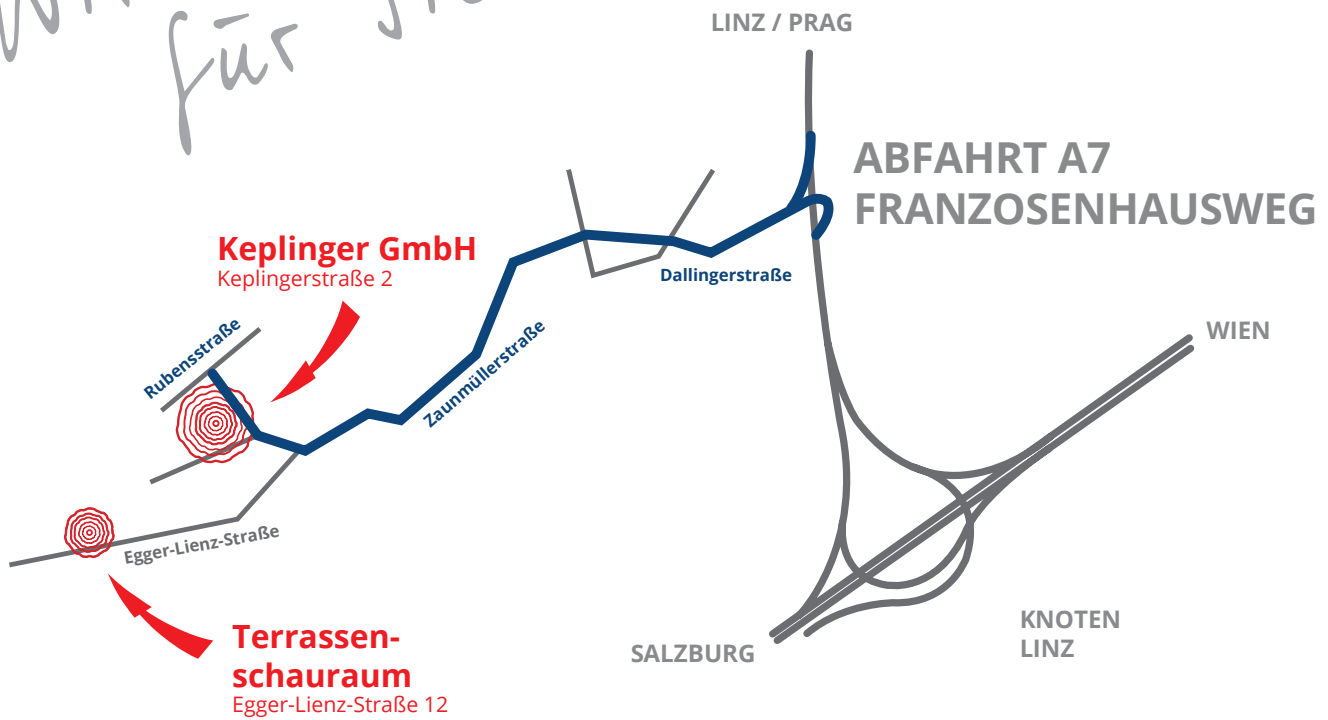

## INTERESSE GEWECKT? KONTAKTIEREN SIE UNS.

**Keplinger GmbH**  
Keplingerstrasse 2  
4050 Traun, Austria

+43 7229 736 31 0  
info@keplinger.at  
www.keplinger.at  
webshop.keplinger.at

### UNSERE ÖFFNUNGSZEITEN

Mo - Do: 7:00 - 12:00 Uhr 12:30 - 16:30 Uhr  
Fr: 7:00 - 12:00 Uhr

Änderungen vorbehalten.

**Jetzt NEU!**

**Holz lasern**  
Neue Akzente für den anspruchsvollen  
Innenausbau!

[www.laserholz.at](http://www.laserholz.at)

**LASERHOLZ**  
BY KEPLINGER